

**ROTENSO**<sup>®</sup>  
*Live better*

PL

EN



**IMOTO**

S E R I E S

IDU & ODU UNITS

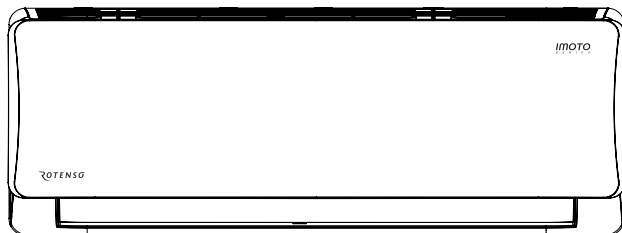

## **INSTRUKCJA OBSŁUGI** USER MANUAL

**MODELE/MODELS:**

I21Xi, I26X

I35X, I50X

I70X

[www.rotenso.com](http://www.rotenso.com)

# KLIMATYZATORY ŚCIENNE - IMOTO X

## Instrukcja obsługi

### Spis treści

<b>ŚRODKI OSTROŻNOŚCI .....</b>	<b>3</b>
Zasady bezpieczeństwa.....	5
<b>CZĘŚĆ 1. BUDOWA KLIMATYZATORA .....</b>	<b>8</b>
Jednostka wewnętrzna.....	8
Jednostka zewnętrzna .....	8
Wskaźniki .....	8
<b>CZĘŚĆ 2. OBSŁUGA URZĄDZENIA .....</b>	<b>9</b>
Funkcje specjalne.....	9
Zakres temperatur pracy.....	9
Ręczna obsługa urządzenia.....	10
Regulacja kierunku przepływu powietrza .....	11
Sposób pracy klimatyzatora .....	12
<b>CZĘŚĆ 3. CZYNNOŚCI SERWISOWE .....</b>	<b>13</b>
Przed przystąpieniem do serwisu .....	13
Czyszczenie urządzenia i filtrów .....	14
Wymiana filtrów .....	14
Przygotowanie urządzenia do długiego okresu bezczynności .....	15
Przedsezonowa kontrola.....	15
<b>CZĘŚĆ 4. ROZWIĄZYWANIE PROBLEMÓW .....</b>	<b>16</b>
Symptomy nie oznaczające awarii urządzenia.....	16
Możliwe usterki.....	18
<b>CZĘŚĆ 5. OBSŁUGA PILOTA .....</b>	<b>19</b>
Specyfikacja techniczna .....	19
Skrócona instrukcja obsługi.....	19
Podstawowa obsługa pilota.....	20
Przyciski i funkcje.....	21
Wskaźniki na ekranie pilota.....	22
Jak korzystać z funkcji podstawowych .....	24
Jak korzystać z funkcji zaawansowanych.....	27
<b>CZĘŚĆ 6. OBSŁUGA STEROWNIKA PRZEWODOWEGO ZATO .....</b>	<b>31</b>
<b>CZĘŚĆ 7. OBSŁUGA STEROWNIKA PRZEWODOWEGO SAVA .....</b>	<b>38</b>
<b>ZAŁĄCZNIK DOTYCZĄCY CZYNNIKA CHŁODNICZEGO R290/R32 .....</b>	<b>52</b>
<b>WARUNKI GWARANCJI .....</b>	<b>58</b>

## ŚRODKI OSTROŻNOŚCI

### OSTRZEŻENIE

Tylko wykwalifikowane osoby powinny instalować i serwisować sprzęt. Instalacja, rozruch i serwis urządzeń może być niebezpieczny i wymaga specjalistycznej wiedzy i przeszkolenia. Nieprawidłowo zainstalowany, przygotowany lub wymieniony sprzęt przez niewykwalifikowane osoby może spowodować poważne obrażenia ciała, a nawet śmierć. Podczas pracy przy urządzeniu należy przestrzegać wszelkich środków ostrożności zawartej w niniejszej instrukcji, na naklejkach i etykietach urządzenia.

### UTYLIZACJA:

Nie wyrzucaj urządzenia razem z niesortowanymi odpadami komunalnymi. Konieczne jest przekazanie tego typu odpadów do specjalnego przetworzenia. Wyrzucanie urządzenia razem z innymi odpadami z gospodarstwa domowego jest nielegalne.

Istnieje kilka sposobów pozbycia się sprzętów tego typu:

- A. Miasto organizuje zbiórki odpadów elektronicznych, podczas których można przekazać urządzenie bez ponoszenia kosztów.
- B. Podczas kupowania nowego urządzenia sprzedawca przyjmie nasze stare urządzenie bez żadnej opłaty.
- C. Producent odbierze od klienta produkt bez obciążania go kosztami.
- D. Produkty tego typu, zawierające cenne elementy, mogą zostać sprzedane na skupie metali.

Wyrzucenie urządzenia „na dziko” naraża Ciebie oraz Twoich najbliższych na ryzyko utraty zdrowia. Niebezpieczne substancje z urządzenia mogą przeniknąć do wód gruntowych stwarzając niebezpieczeństwo przedostania się do łańcucha pokarmowego ludzi.



## ŚRODKI OSTROŻNOŚCI

Czynnik chłodniczy R32 stosowany w klimatyzatorach Rotenso® jest przyjazny dla środowiska. Są to gazy palne i bezwonne. Co więcej, potrafią być łatwopalne i mogą spowodować pożar/wybuch pod pewnymi warunkami. Stosując się do poniższych ostrzeżeń i tabeli unikniesz ryzyka pożaru czy wybuchu. Zainstaluj klimatyzator zgodnie z zawartymi w instrukcji wytycznymi i używaj go zgodnie z jego przeznaczeniem.

W porównaniu z innymi czynnikami chłodniczymi, czynnik R32 jest przyjazny dla środowiska i nie niszczy strefy ozonowej, a wartość wytwarzanego przez niego efektu cieplarnianego jest bardzo niska.

Szczegółowe parametry oraz informacje nt. zakupionego urządzenia znajdują się w załączonej do urządzenia karcie produktu (w tym rodzaj oraz ilość zastosowanego czynnika chłodniczego, współczynnik ocieplenia globalnego, ekwiwalent CO<sub>2</sub>).

### OSTRZEŻENIE

- Przeczytaj instrukcję przed instalacją, użytkowaniem czy konserwacją urządzenia.
- Nie używaj środków umożliwiających rozmrażanie, silnych detergentów do czyszczenia i innych substancji niż zalecane przez producenta.
- Nie przebijaj ani nie rzucaj urządzeniem.
- Nie używaj urządzenia w miejscach gdzie występują stałe źródła ciepła (np. otwarty płomień, urządzenia do zapłonu lub nagrzewnice elektryczne).
- W przypadku koniecznej konserwacji urządzenia, należy skontaktować się z instalatorem. W czasie konserwacji personel musi ściśle przestrzegać instrukcji producenta. Konserwacja nie może być przeprowadzana przez osoby niewykwalifikowane.
- Konieczne jest przestrzeganie przepisów krajowych, związanych z użytkowaniem czynników chłodniczych.
- Konieczne jest usunięcie czynnika chłodniczego z urządzenia podczas jego konserwacji czy utylizacji.



### WAŻNE INFORMACJE

*Przed instalacją i uruchomieniem urządzenia należy uważnie przeczytać instrukcję obsługi, montażu i instalacji.*

**ŚRODKI OSTROŻNOŚCI**

**OSTRZEŻENIE:** Ryzyko pożaru / materiał łatwopalny

**ZASADY BEZPIECZEŃSTWA****⚠ UWAGA**

- Przeczytaj niniejszą instrukcję obsługi przed instalacją i używaniem urządzenia.
- Upewnij się, że podstawa jednostki zewnętrznej jest mocno i stabilnie zamontowana.
- Po zainstalowaniu klimatyzatora wykonaj cykl testów i zapisz dane operacyjne.
- Sprawdź czy gniazdko jest odpowiednio uziemione, w przeciwnym razie zmień je.
- Podczas pracy przy zaciskach wszystkie obwody zasilające muszą być odłączone od zasilania.
- Dzieci nie mogą mieć dostępu do strefy montażu, podczas instalacji jednostki wewnętrznej jak i zewnętrznej.
- Jednostka wewnętrzna klimatyzatora musi być zabezpieczona odpowiednim bezpiecznikiem przed różnego rodzaju przepięciami.
- Wartość znamionowa bezpiecznika zainstalowanego w urządzeniu to T 5A / 250V.
- Klimatyzator może być zainstalowany wyłącznie przez osoby do tego wykwalifikowane.
- Upewnij się, że napięcie sieciowe odpowiada napięciu na tabliczce znamionowej urządzenia. Utrzymuj wtyczkę i przewody w czystości. Wtyczkę zasilającą należy prawidłowo włożyć do gniazdka, powinna być mocno docięnięta do gniazdka, aby uniknąć ryzyka porażenia prądem lub pożaru.

## ŚRODKI OSTROŻNOŚCI

### UWAGA



- Czyszczenie i konserwacja muszą być wykonywane przez wykwalifikowane osoby. Przed przystąpieniem do czynności należy najpierw odłączyć urządzenie od zasilania.
- Urządzenie powinno być wyposażone w elementy pozwalające na odłączenie od sieci zasilającej z separacją styków na wszystkich biegunach, zapewniając pełne odłączenie w warunkach przepięcia kategorii III.
- Nie instaluj urządzenia w pobliżu substancji łatwopalnych (alkohol itp.) czy pojemników ciśnieniowych (np. puszki aerosolowe).
- Jeśli urządzenie ma być zainstalowane w miejscu bez możliwości wentylacji, należy podjąć odpowiednie środki ostrożności, aby zapobiec wyciekowi czynnika chłodniczego do otoczenia, które może grozić pożarem.
- Opakowania urządzeń nadają się do recyklingu i należy wyrzucić je do odpowiednich pojemników na odpady. Samo urządzenie, pod koniec jego pracy, należy oddać do specjalnego punktu odbioru.
- Klimatyzatory należy używać wyłącznie zgodnie z instrukcją obsługi. Niniejsza instrukcja uwzględnia wszystkie możliwe warunki i sytuacje, które mogą wystąpić.
- Nigdy nie instaluj klimatyzatora samodzielnie, zawsze kontaktuj się z wyspecjalizowanym personelem technicznym.
- Kłapa klimatyzatora, odpowiedzialna za kierunek przepływu powietrza (żaluzja), w trybie ogrzewania musi być skierowana w dół, a podczas trybu chłodzenia - w górę.
- Klimatyzator zawsze powinien być ustawiony na najbardziej adekwatną temperaturę do panujących warunków klimatycznych.
- Baterie w pilocie należy wyrzucić do odpowiedniego pojemnika z materiałami do recyklingu.
- Sprawdź, czy układ chłodzenia jest szczelny i nie dostaje się do niego powietrze, ani nie ma wycieku czynnika chłodniczego.
- Urządzenie należy instalować zgodnie z normami krajowym.

**ŚRODKI OSTROŻNOŚCI** **UWAGA**

- Urządzenie może być obsługiwane przez dzieci powyżej 8 roku życia, osoby upośledzone umysłowo lub fizycznie oraz osoby bez odpowiedniego doświadczenia i wiedzy, o ile zostały wcześniej właściwie poinstruowane lub odbywa się to pod okiem osoby z odpowiednią wiedzą. Dzieci nie powinny bawić się klimatyzatorem. Czyszczenie i konserwacja nie może być wykonywana przez dzieci bez nadzoru.
- Odłącz urządzenie i ustaw odpowiednio żaluzję kierunku powietrza, jeśli nie zamierzasz używać go przez dłuższy czas.
- Jeśli z urządzenia wydobywa się dym, bądź dziwny zapach spalenizny, należy natychmiast odłączyć zasilanie i skontaktować się z serwisem.
- Jeśli urządzenie jest uruchomione nie wolno wyłączać go ciągnąc za wtyczkę zasilającą. Może to spowodować iskrę i pożar.
- Urządzenie to zostało zaprojektowane do pracy w warunkach domowych, nie wolno go używać do żadnych innych celów, takich jak np. suszenie ubrań, chłodzenie żywności itp.
- Wszelkie naprawy przeprowadzane są wyłącznie przez autoryzowany serwis producenta. Nieprawidłowa naprawa przez osoby niewykwalifikowane może narazić użytkownika na ryzyko porażenia prądem i uszkodzeniem mienia.
- Zawsze używaj urządzenia z zamontowanym filtrem powietrza. W innym przypadku może to spowodować nadmierne gromadzenie się kurzu lub pyłów na wewnętrznych częściach klimatyzatora, co może doprowadzić do jego awarii.
- Użytkownik jest odpowiedzialny za zainstalowanie urządzenia przez wykwalifikowanego technika, który musi sprawdzić, czy klimatyzator jest uziemiony zgodnie z obowiązującymi normami i przepisami. Technik powinien zamontować wyłącznik termomagnetyczny.
- Nie należy narażać się na bezpośredni przepływ zimnego powietrza przez dłuższy czas. Bezpośrednia i długotrwała ekspozycja na zimne powietrze może być niebezpieczna dla zdrowia. Szczególną ostrożność należy zachować, gdy w pomieszczeniu przebywają dzieci, osoby chore lub starsze.

## ŚRODKI OSTROŻNOŚCI

### UWAGA



- W żaden sposób nie zmieniaj właściwości i przeznaczenia urządzenia.
- Nie zostawiaj na długo otwartych okien lub drzwi, gdy klimatyzator jest włączony i działa.
- Nie wspinasz się na jednostkę, ani nie stawiaj jej na żadnym przedmiocie. Nie kładz na niej żadnych ciężkich ani gorących przedmiotów.
- Nie zginaj, nie ciągnij ani nie ściskaj przewodu zasilającego urządzenia, czynności te mogą go uszkodzić. Jeśli dojdzie do uszkodzenia przewodu elektrycznego, skontaktuj się z działem serwisu celem jego wymienienia. W innym przypadku grozi to porażeniem prądem lub pożarem.
- Nie dotykaj urządzenia wilgotnymi lub mokrymi rękoma.
- Nie zasłaniaj wlotu i wylotu powietrza klimatyzatora i jednostki zewnętrznej. Ich zablokowanie spowoduje zmniejszenie sprawności urządzeń oraz awarie i uszkodzenia.
- Nie instaluj urządzenia w miejscach, w których powietrze może zawierać gaz i gdzie będzie narażone na substancje oleiste, siarkowe itp. Nie instaluj urządzenia w pobliżu źródeł ciepła.
- Urządzenie nie może być obsługiwane przez dzieci poniżej 8 roku życia, osoby upośledzone umysłowo lub fizycznie oraz osoby bez odpowiedniego doświadczenia i wiedzy.
- Długa i bezpośrednia ekspozycja strumienia zimnego powietrza na rośliny i zwierzęta może mieć na nie negatywny wpływ.
- Nie instaluj urządzenia w mokrych i wilgotnych miejscach (np. łazienka). Izolacja elektryczna może zostać uszkodzona i spowodować porażenie prądem.
- Nie kieruj strumienia powietrza klimatyzatora na rośliny i zwierzęta.
- Nie wtykaj żadnych przedmiotów do urządzenia, może to spowodować uszkodzenia ciała.



## CZĘŚĆ 1. BUDOWA KLIMATYZATORA

### 1. ELEMENTY KLIMATYZATORA

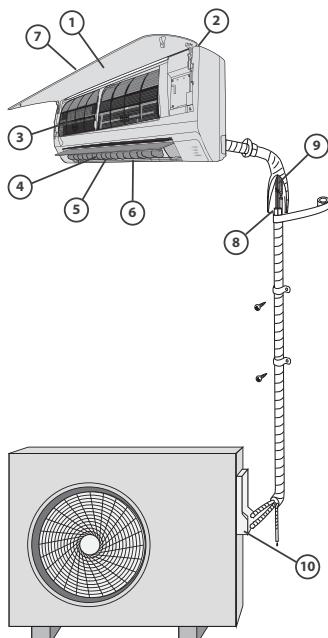

Odbiornik sygnału



Jednostka wewnętrzna	Jednostka zewnętrzna
1. Panel przedni	8. Rura przyłączeniowa
2. Wlot powietrza	9. Przewód
3. Filtr powietrza	10. Zawór odcinający
4. Wylot powietrza	
5. Kratka poziomego przepływu powietrza	
6. Żaluzje pionowe (wewnątrz)	
7. Wyświetlacz	

### **i** PAMIĘTAJ

Wszystkie rysunki zawarte w tej instrukcji mają charakter poglądowy.

Rzeczywisty wygląd panelu przedniego oraz wyświetlacza jednostki wewnętrznej, którą zakupiłeś, może odbiegać od tego, który widzisz na rysunku. Ogólny zarys kształtu urządzenia jest taki, jak przedstawiono na rysunku.

### Wskaźniki



#### Wskaźnik temperatury

Wyświetla wartość temperatury nastawionej w trakcie pracy klimatyzatora.

W przypadku pojawienia się usterki wyświetla odpowiedni kod błędu.

fresh  
○

#### Wskaźnik FRESH

Dioda zapala się podczas aktywnej funkcji Clean Air.

defrost  
○

#### Wskaźnik DEFROST

**(tylko w trybie chłodzenia i grzania)**

Dioda zapala się podczas uruchomienia automatycznego odszraniania lub podczas gdy funkcja kontroli ciepłego powietrza jest aktywna w trybie grzania.

run  
○

#### Wskaźnik pracy

W czasie pracy dioda informuje o pracy urządzenia.

timer  
○

#### Wskaźnik timer

Dioda sygnalizuje pracę jednostki z włączonym trybem programowania czasowego.

## CZĘŚĆ 2. OBSŁUGA URZĄDZENIA

### 1. FUNKCJE SPECJALNE

#### Funkcja wykrywania wycieku czynnika chłodniczego

Dzięki tej nowej funkcji wykrycie wycieku czynnika chłodniczego przez jednostkę zewnętrzną zostanie zaalarmowane poprzez pojawienie się symbolu „EC” na ekranie wyświetlacza oraz miganie diod LED.

#### Funkcja zapamiętywania położenia żaluzji (opcjonalna)

Funkcja pozwala na zapamiętanie kąta otwarcia żaluzji mieszczącego się w bezpiecznym zakresie. Jeżeli położenie żaluzji wybiega poza ten zakres, urządzenie zapamięta graniczną wartość bezpiecznego kąta.

W przypadku gdy naciśnięty zostanie przycisk sterowania ręcznego lub wtyczka przewodu zasilającego urządzenie zostanie wyciągnięta i ponownie włożona do gniazdka sieciowego żaluzje powrócą do ustawienia standardowego.

Zalecamy nie ustawiać małego kąta otwarcia żaluzji, gdyż może to spowodować wykraplanie się i kapanie wody z powierzchni klimatyzatora.

#### Funkcja samodzielnego czyszczenia (opcjonalna)

- Po wyłączeniu jednostki pracującej w trybie grzania urządzenie automatycznie oczyści parownik i utrzyma go w czystości aż do kolejnej pracy.
- Schemat postępowania urządzenia w trakcie samoczyszczenia: Tryb wentylowania (FAN), prędkość wentylatora - niska (LOW) -- tryb grzania (HEAT), prędkość wentylatora - niska (tylko jednostki chłodząco-grzejące) -- tryb wentylowania -- zatrzymanie -- wyłączenie (OFF).

#### PAMIĘTAJ:

- Funkcję samodzielnego czyszczenia można włączyć tylko podczas pracy urządzenia w trybie chłodzenia (automatycznego - AUTO COOL lub wymuszonego - FORCED COOL) oraz osuszania (DRY).
- Zaleca się, aby urządzenie pracowało w trybie chłodzenia przynajmniej pół godziny przed aktywowaniem funkcji. Uruchomienie funkcji samodzielnego czyszczenia spowoduje anulowanie ustawień programatora czasowego.
- Naciśnięcie przycisku SELF CLEAN podczas czyszczenia urządzenia sprawi, że jednostka wyłączy się.

#### Funkcja zapobiegania powstawaniu pleśni (opcjonalnie)

- Po wyłączeniu jednostki pracującej w trybie COOL, DRY lub AUTO (COOL) klimatyzator będzie kontynuował pracę jeszcze przez 7-10 minut (w zależności od modelu) przy niskiej prędkości wentylatora. Jednostka pracująca w trybie HEAT po wyłączeniu będzie pracować przez 30 sekund z niską prędkości wentylatora. Takie zachowanie urządzenia pozwoli wysuszyć jego wnętrze z powstałego kondensatu i zapobiec rozwojowi pleśni.
- Nie uruchamiaj ponownie urządzenia podczas gdy aktywna jest funkcja zapobiegania powstawaniu pleśni a klimatyzator nie uległ całkowitemu wyłączeniu.

### 2. ZAKRES PRACY

Tryb	Tryb chłodzenia	Tryb grzania	Tryb osuszania
Temperatura			
Zakres pracy w pomieszczeniu	17°C~32°C	0°C~30°C	10°C~32°C
Zakres pracy na zewnątrz	-15°C~50°C	-22°C~30°C	0°C~50°C

## CZĘŚĆ 2. OBSŁUGA URZĄDZENIA

### ❗ PAMIĘTAJ

1. Najwyższą sprawność urządzenie będzie osiągać w powyższych zakresach temperatur. Jeżeli klimatyzator będzie pracował w temperaturach z poza wyżej wymienionego zakresu, aktywowane mogą zostać niektóre funkcje zabezpieczające, powodujące nienaturalną pracę urządzenia.
2. Z klimatyzatora pracującego przez długi czas w otoczeniu o wysokiej wilgotności (przekraczającej 80%) mogą kapać krople wody. W takiej sytuacji zalecane jest ustawienie maksymalnego kąta otwarcia żaluzji pionowych (pionowo względem podłogi) i uruchomienie wentylatora przy wysokiej prędkości (HIGH).

## 3. RĘCZNA OBSŁUGA URZĄDZENIA

Jednostki wewnętrzne zaopatrzone zostały w przycisk umożliwiający sterowanie urządzeniem w trakcie awarii pilota. Można się do niego dostać otwierając panel przedni. Z przycisku należy korzystać jedynie przy awarii bądź konieczności serwisu pilota bezprzewodowego.

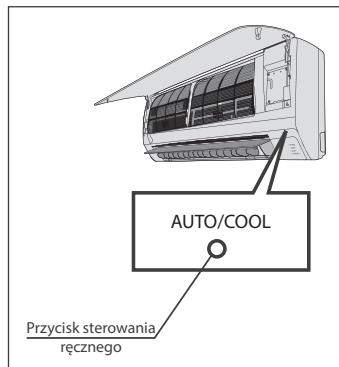

### ❗ PAMIĘTAJ

Wyłącz urządzenie przed skorzystaniem z przycisku sterowania ręcznego. Jeżeli jednostka jest w trakcie pracy, naciskaj przycisk sterowania ręcznego aż do jej wyłączenia.

1. Otwórz i unieś panel przedni do momentu aż usłyszysz kliknięcie oznajmiające o zablokowaniu panelu. Przy niektórych modelach należy skorzystać z wspornika podpierającego panel.
2. Jednokrotne naciśnięcie przycisku sprawi, że jednostka rozpocznie pracę w trybie chłodzenia. Dwukrotne naciśnięcie przycisku rozpocznie pracę w trybie grzania, trzykrotne spowoduje wyłączenie jednostki.
3. Zamknij panel.

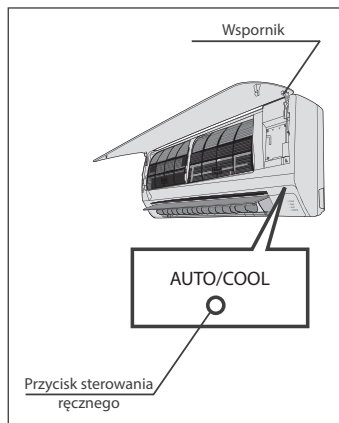

### ⚠ UWAGA

Przycisku należy używać tylko w sytuacjach awaryjnych. Aby powrócić do sterowania za pomocą pilota należy po prostu ponownie zacząć z niego korzystać.

## CZĘŚĆ 2. OBSŁUGA URZĄDZENIA

### 4. REGULACJA KIERUNKU PRZEPŁYWU POWIETRZA

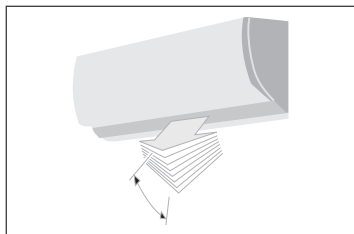

Nieprawidłowa regulacja kierunku przepływu powietrza może powodować nierównomierny rozkład temperatur w pomieszczeniu i związany z tym dyskomfort.

Skorzystaj z pilota bezprzewodowego, aby dostosować położenie żaluzji poziomych.  
Żaluzje pionowe należy regulować ręcznie.

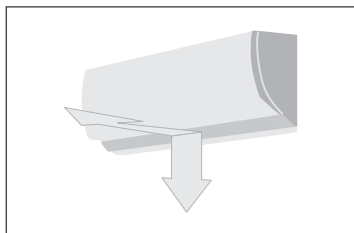

#### Regulacja przepływu powietrza w płaszczyźnie pionowej (górną--dół)

Regulacji należy dokonywać przy włączonej jednostce wewnętrznej, korzystając z pilota bezprzewodowego. Każdorazowe naciśnięcie przycisku zmiany położenia żaluzji spowoduje zmianę kąta ich nachylenia o 6°. Szczegółowych informacji szukaj w instrukcji obsługi pilota.

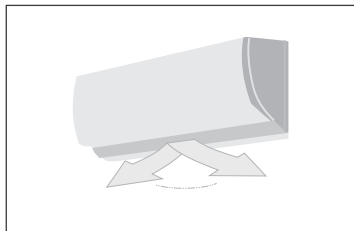

#### Regulacja przepływu powietrza w płaszczyźnie poziomej (prawo--lewo)

Regulacji należy dokonywać przy włączonej jednostce wewnętrznej, korzystając z pilota bezprzewodowego. Każdorazowe naciśnięcie przycisku zmiany położenia żaluzji spowoduje zmianę kąta ich nachylenia. Szczegółowych informacji szukaj w instrukcji obsługi pilota.

### UWAGA

- Przy długotrwałej pracy klimatyzatora w trybie chłodzenia lub osuszania nie kieruj strumienia powietrza ku dołowi. Może to spowodować kondensację pary wodnej na powierzchni żaluzji i spadanie kropeł wody na podłogę lub meble.
- Włączając urządzenie zaraz po jego wyłączeniu, poziome żaluzje mogą nie poruszać się przez około 10 sekund.
- Kąt otwarcia żaluzji poziomych nie powinien być zbyt mały, gdyż może to wpłynąć na efektywność grzania lub chłodzenia poprzez ograniczenie przepływu powietrza.
- Nie poruszaj ręcznie żaluzji poziomych. Może to spowodować ich desynchronizację. Jeżeli już do tego dojdzie, należy wyłączyć urządzenie, odłączyć od zasilania na kilka sekund, a następnie uruchomić ponownie.
- Nie korzystaj z urządzenia gdy żaluzje poziome są w pozycji zamkniętej.

## CZĘŚĆ 2. OBSŁUGA URZĄDZENIA

### 5. SPOSÓB PRACY KLIMATYZATORA

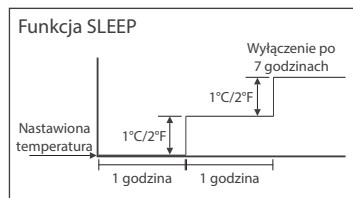

Chłodzenie

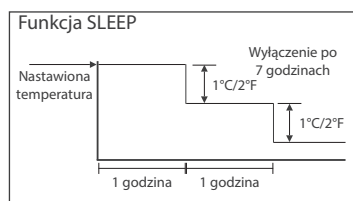

Grzanie

#### Praca w trybie AUTO

- Urządzenie pracujące w trybie automatycznym na podstawie różnicy pomiędzy aktualną temperaturą pomieszczenia a nastawioną temperaturą zdecydowanie czy powinno chłodzić, grzać (tylko w przypadku jednostek chłodząco-grzejących), czy może wentylować.
- Klimatyzator będzie kontrolował temperaturę w pomieszczeniu i dostosowywał ją do nastawionej temperatury. Jeżeli będziesz czuł się niekomfortowo w trakcie pracy urządzenia w trybie automatycznym, zmień nastawioną temperaturę.

#### Praca przy aktywnej funkcji SLEEP

Naciśnięcie przycisku SLEEP w trakcie chłodzenia, grzania (tylko modele chłodząco-grzejące) bądź pracy jednostki wewnętrznej w trybie automatycznym, spowoduje obniżenie (przy grzaniu) bądź podwyższenie (przy chłodzeniu) temperatury w pomieszczeniu o 1°C/2°F co godzinę przez pierwsze 2 godziny, utrzymanie stałej temperatury przez kolejne 5 godzin, a następnie wyłączenie urządzenia. Taki zabieg pozwala na zaoszczędzenie energii przy utrzymaniu komfortowych warunków w trakcie nocy.

#### Tryb osuszania

W trakcie osuszania prędkość wentylatora kontrolowana będzie przez jednostkę wewnętrzną. Jeżeli temperatura pomieszczenia w czasie osuszania spadnie poniżej 10°C (50°F), sprężarka ulegnie wyłączeniu. Ponowne uruchomienie sprężarki nastąpi, gdy temperatura przekroczy 12°C (54°F).

#### Optymalna wydajność

Aby osiągi urządzenia były najwyższe, stosuj się do poniższych zasad:

- Wyreguluj kierunek nawiewu powietrza tak, aby nie był skierowany bezpośrednio na znajdujących się w pomieszczeniu ludzi.
- Dostosuj poziom temperatury tak, aby osiągnąć komfort cieplny. Nie ustawiaj skrajnych wartości temperatury.
- Zamknij okna i drzwi, gdy klimatyzator pracuje w trybie chłodzenia lub grzania. Może to spowodować obniżenie efektywności pracy urządzenia.
- Korzystaj z programatora czasowego, aby zaprogramować czas włączenia klimatyzatora.
- Nie umieszczaj żadnych przedmiotów w pobliżu wlotu i wylotu powietrza z urządzenia. Może to doprowadzić do obniżenia sprawności klimatyzatora, a nawet jego wyłączenia.
- Cyklicznie czyść filtr powietrza. Zredukowany przepływ powietrza ograniczy wydajność urządzenia.
- Nie korzystaj z klimatyzatora przy zamkniętych żaluzjach poziomych.

## CZĘŚĆ 3. CZYNNOŚCI SERWISOWE

### 1. CZYNNOŚCI PRZED PRZYSTĄPIENIEM DO SERWISU

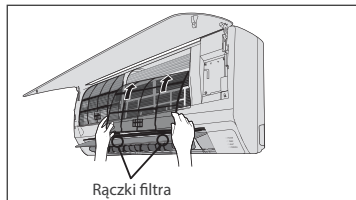
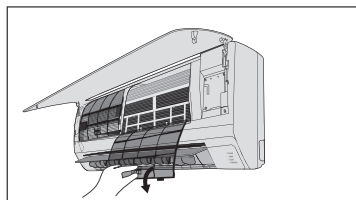
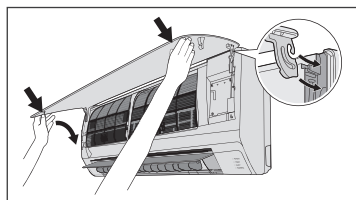
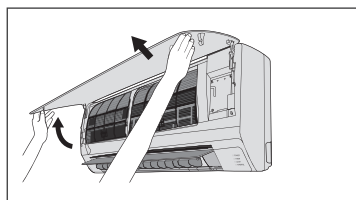

#### Przed przystąpieniem do serwisu

- Wyłącz klimatyzację przed przystąpieniem do czyszczenia. Przetrzyj urządzenie miękką, suchą szmatką. Nie korzystaj z wybielaczy ani materiałów ściernych.

#### PAMIĘTAJ

Przed przystąpieniem do czyszczenia urządzenia odłącz je od zasilania.

#### UWAGA

- Silnie zabrudzone urządzenie można przetrzeć wilgotną, zimną szmatką. Zwilżone powierzchnie należy wytrzeć do sucha.
- Nie korzystaj ze środków chemicznych ani ściereczek do kurzu.
- Nie stosuj benzyny, rozcieńczalników, proszku polerskiego ani innych podobnych rozpuszczalników. Mogą one spowodować pęknięcie bądź deformację czyszczonych powierzchni.
- Czyszczenie panelu przedniego wodą, której temperatura przekracza 40°C/104°F może skutkować jego deformacją bądź utratą pierwotnego koloru.

## CZĘŚĆ 3. CZYNNOŚCI SERWISOWE

### 2. CZYSZCZENIE URZĄDZENIA I FILTRÓW

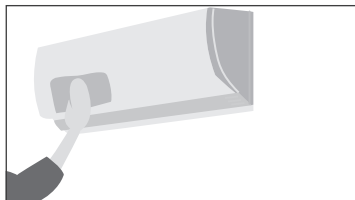

#### Czyszczenie urządzenia

Przetrzyj urządzenie suchą szmatką. Jeżeli zabrudzenia są silne zwilż szmatkę w ciepłej wodzie.

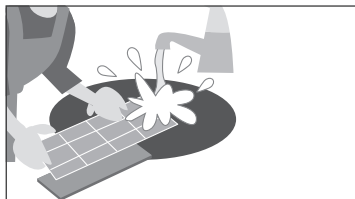

#### Czyszczenie filtra oczyszczającego oraz filtra odświeżającego powietrze

Zabrudzony filtr powietrza może znacząco obniżyć sprawność urządzenia. Zaleca się czyszczenie filtra co 2 tygodnie.

1. Otwórz i unieś panel przedni do momentu aż usłyszysz kliknięcie oznajmiające o zablokowaniu panelu. Przy niektórych modelach konieczne jest skorzystanie z wspornika podpierającego panel.
2. Chwyć filtr za rączki i delikatnie podnieś do góry. Wyjmij filtr z uchwytu i pociągnij ku dołowi.
3. Wyciągnij filtr z jednostki wewnętrznej.  
Czyść filtr raz na 2 tygodnie, korzystając przy tym z odkurzacza bądź wody. Wilgotny filtr osusz w chłodnym miejscu.
4. Wyjmij filtr odświeżający powietrze z ramy trzymającej (tylko w niektórych modelach).
  - Filtr odświeżający powietrze czyść przynajmniej raz w miesiącu i wymieniaj co 4-5 miesięcy.
  - Filtr czyść przy pomocy odkurzacza i susz w chłodnym miejscu.
5. Włóż filtr odświeżający powietrze na swoje miejsce.
6. Włóż filtr oczyszczający do jednostki wewnętrznej dbając o dopasowanie jego lewej i prawej krawędzi.

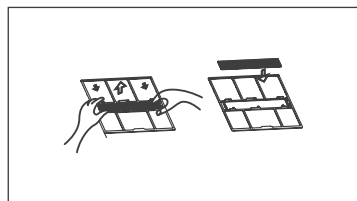

### 3. WYMIANA FILTRÓW

#### Wymiana filtra oczyszczającego i filtra odświeżającego powietrze

1. Wyjmij filtr oczyszczający powietrze.
2. Wyjmij filtr odświeżający powietrze.
3. Włóż nowy filtr odświeżający powietrze.
4. Umieść nowy filtr oczyszczający w urządzeniu.

## CZĘŚĆ 3. CZYNNOŚCI SERWISOWE

### 4. PRZYGOTOWANIE DO DŁUGIEGO OKRESU BEZCZYNNOŚCI I PRZEDSEZONOWA KONTROLA

#### Przygotowanie do długiego okresu bezczynności

Jeżeli planujesz nie korzystać z urządzenia przez długi okres czasu, podejmij następujące działania:

1. Wyczyść jednostkę wewnętrzną oraz filtry.
2. Uruchom wentylator na około pół dnia aby osuszyć wnętrze urządzenia.
3. Wyłącz klimatyzator i odłącz od zasilania.
4. Usuń baterie z pilota bezprzewodowego.

Jednostka zewnętrzna wymaga okresowego przeglądu oraz czyszczenia. Nie podejmuj się tych czynności samodzielnie. Skontaktuj się ze sprzedawcą bądź serwisem.

#### Przedsezonowa kontrola

- Sprawdź czy przewody nie uległy uszkodzeniu i czy są prawidłowo podłączone.
- Wyczyść jednostkę wewnętrzną oraz filtry.
- Sprawdź czy filtry zostały zamontowane.
- Po długim okresie niekorzystania z urządzenia sprawdź czy wlot oraz wylot powietrza są drożne.



#### UWAGA

- W trakcie wyciągania filtra powietrza nie dotykaj metalowych części urządzenia. Ostre krawędzie mogą być przyczyną skaleczeń.
- Nie korzystaj z wody w trakcie czyszczenia wnętrza klimatyzatora. Woda może zniszczyć warstwę izolacyjną prowadząc do porażenia prądem elektrycznym.
- Przed przystąpieniem do czyszczenia urządzenia sprawdź czy zostało one odłączone od zasilania i czy wyłącznik instalacyjny jest w pozycji "off".
- Nie czyść filtra wodą, której temperatura przekracza 40°C/104°F. Strząśnij wodę z filtra a następnie umieść go w suchym, zacienionym miejscu aż do wyschnięcia. Nie wystawiaj filtra na bezpośrednie działanie promieni słonecznych, gdyż może ulec skurczeniu.



## CZĘŚĆ 4. ROZWIĄZYWANIE PROBLEMÓW

### 1. SYMPTOMY NIE OZNACZAJĄCE AWARII URZĄDZENIA

#### Symptomy nie oznaczające awarii urządzenia

W trakcie prawidłowej pracy urządzenia mogą mieć miejsce poniżej opisane zjawiska.

#### 1. System ochrony klimatyzatora.

##### Ochrona sprężarki

- Sprężarka nie może rozpocząć pracy przez 3-4 minuty po jej zakończeniu.

##### Zapobieganie strumieniowi zimnego powietrza (tylko jednostki chłodząco-grzejące)

- Jednostka została zaprojektowana tak, aby w trakcie pracy w trybie grzania nie wydychała zimnego powietrza gdy wymiennik ciepła znajduje się w jednej z wymienionych niżej sytuacji i nie została osiągnięta nastawiona temperatura.
  - A) Proces grzania dopiero się rozpoczął.
  - B) Ma miejsce proces odszraniania.
  - C) Temperatura na zewnątrz nie mieści się w zakresie pracy urządzenia.
- Wentylator jednostki wewnętrznej oraz zewnętrznej ulega zatrzymaniu w trakcie procesu odszraniania (tylko jednostki chłodząco-grzejące).

##### Odszranianie (tylko jednostki chłodząco-grzejące)

- Szron pojawiający się na jednostce zewnętrznej w trakcie pracy w trybie grzania, przy niskiej temperaturze zewnętrznej i wysokiej wilgotności powietrza, może w znacznym stopniu obniżyć wydajność urządzenia.
- W takiej sytuacji urządzenie zaprzestanie grzania i przejdzie w tryb odszraniania.
- Czas odszraniania może wynosić od 4 do 10 minut w zależności od temperatury na zewnątrz i ilości powstałego szronu.

#### 2. Biała mgła wydostająca się z jednostki wewnętrznej

- Z powodu dużej różnicy temperatur pomiędzy wlotem i wylotem powietrza oraz wysokiej wilgotności względnej z jednostki wewnętrznej pracującej w trybie chłodzenia może wydostawać się mgła.
- Mgła może pojawić się także podczas pracy w trybie grzania, na skutek podgrzania wody powstałej w trakcie odszraniania.

#### 3. Podejrzone dźwięki

- W trakcie pracy, bądź zaraz po zatrzymaniu sprężarki możesz usłyszeć delikatne syczenie. Dźwięk ten wydawany jest przez przepływający czynnik chłodniczy.
- Możesz także usłyszeć ciche „strzelanie” w czasie pracy, bądź zaraz po zatrzymaniu sprężarki. Jest to skutkiem rozszerzalności cieplnej plastikowych elementów urządzenia, na które działają zmienne temperatury.
- Po podłączeniu jednostki wewnętrznej do zasilania może być słyszalny dźwięk żaluzji powracających do położenia sprzed odłączenia zasilania.

#### 4. Kurz wywiewany z klimatyzatora

Jest to naturalne zjawisko występujące po długim czasie niekorzystania, bądź przy pierwszym uruchomieniu klimatyzatora.

#### 5. Specyficzne zapachy wydobywające się z jednostki wewnętrznej

Klimatyzator wydziela zapachy, które przeniknęły do niego z materiałów budowlanych, mebli lub papierosów.

## CZĘŚĆ 4. ROZWIĄZYWANIE PROBLEMÓW

### 6. Klimatyzator samoistnie zmienia tryb pracy z chłodzenia lub grzania (tylko w przypadku jednostek chłodząco-grzejących) na wentylowanie

Po osiągnięciu temperatury nastawionej sprężarka ulega wyłączeniu, a klimatyzator przechodzi w tryb wentylowania. Ponowne uruchomienie sprężarki nastąpi, gdy temperatura wzrośnie w trakcie chłodzenia lub spadnie w trakcie grzania (tylko w przypadku jednostek chłodząco-grzejących) do zadanej wartości.

### 7. Wykraplanie wody

Pracując w warunkach wysokiej wilgotności względnej powietrza (powyżej 80%), na powierzchni jednostki wewnętrznej może skraplać się woda. W takim przypadku ustaw maksymalny kąt otwarcia żaluzji poziomych i uruchom wentylator z wysoką prędkością.

### 8. Tryb grzania

Klimatyzator pracujący w trybie grzania pobiera ciepło z otoczenia za pośrednictwem jednostki zewnętrznej i oddaje je przy pomocy jednostki wewnętrznej. Spadek temperatury powietrza zewnętrznego powoduje zmniejszenie ilości transportowanego ciepła. W tym samym momencie wzrasta obciążenie cieplne klimatyzatora na skutek zwiększonej różnicy temperatur pomiędzy jednostką wewnętrzną i zewnętrzną. Jeżeli klimatyzator nie będzie w stanie zapewnić komfortowej temperatury zalecamy skorzystać z dodatkowego urządzenia grzewczego.

### 9. Funkcja automatycznego wznawiania pracy

- Zanik zasilania powoduje przerwanie pracy klimatyzatora. Wskaźnik pracy jednostek wewnętrznych nie wyposażonych w funkcję wznawiania pracy, po odzyskaniu zasilania zacznie migać. Naciśnięcie przycisku ON/OFF na pilocie bezprzewodowym umożliwi wtedy ponowne włączenie urządzenia.
- W przypadku jednostek wyposażonych w funkcję automatycznego wznawiania pracy urządzenie, które zostało ponownie zasilone uruchomi się samoczynnie i rozpocznie pracę przy wcześniejszych ustawieniach.

Problem	Migający wskaźnik pracy.	Jednostka może wyłączyć się lub kontynuować pracę w bezpiecznym trybie (w zależności od modelu).
	Jeden z następujących kodów błędów pojawia się na wyświetlaczu: E0,E1,E2,E3..., P0,P1,P2, P3..., lub F0,F1,F2,F3. ... .....	Jeżeli problem nie zniknie po 10 minutach odłącz zasilanie i podłącz je ponownie. W przypadku nieustąpienia błędu odłącz urządzenie od zasilania i skonsultuj się z najbliższym punktem serwisowym.
	Często przepalające się bezpieczniki lub częste działanie wyłącznika instalacyjny.	Wyłącz klimatyzator, odłącz od zasilania, a następnie skontaktuj się z najbliższym sprzedawcą.
	Woda lub inny przedmiot spadł na klimatyzator.	
	Wyczuwalny nieprzyjemny zapach bądź słyszalne niepokojące dźwięki.	

## CZĘŚĆ 4. ROZWIĄZYWANIE PROBLEMÓW

### 2. MOŻLIWE USTERKI

Nieprawidłowość	Przyczyna	Co należy zrobić?
Jednostka nie uruchamia się	Brak zasilania.	Poczekaj na powrót zasilania.
	Jednostka niepodłączona do gniazdka elektrycznego.	Sprawdź czy wtyczka znajduje się w gniazdku.
	Przepalony bezpiecznik.	Wymień bezpiecznik.
	Wyczerpane baterie pilota bezprzewodowego.	Wymień baterie.
	Ustawienie nieprawidłowego czasu dla programatora czasowego.	Poczekaj lub anuluj ustawienia programatora czasowego.
Jednostka nie chłodzi/ogrzewa (tylko jednostki chłodząco-grzejące) powietrza w pomieszczeniu wydajnie. Strumień powietrza wydobywa się z urządzenia.	Niewłaściwa temperatura nastawy.	Ustaw odpowiednią wartość temperatury. Szczegóły można znaleźć w rozdziale "Korzystanie z pilota bezprzewodowego".
	Zabrudzony filtr powietrza.	Wyczyść filtr.
	Drzwi lub okna są otwarte.	Zamknij drzwi i okna.
	Niedrożny wlot lub wylot powietrza jednostki zewnętrznej.	Usuń blokadę i ponownie uruchom jednostkę.
	Aktywowane 3-minutowe zabezpieczenie sprężarki.	Poczekaj.
Jeżeli nie udało się rozwiązać problemu, skontaktuj się z najbliższym dostawcą lub serwisem. Dokładnie opisz powstałą usterkę oraz oznaczenie posiadanego modelu urządzenia.		



### UWAGA

Nie podejmuj się samodzielnej naprawy urządzenia. Skontaktuj się ze swoim sprzedawcą.

## CZĘŚĆ 5. OBSŁUGA PILOTA BEZPRZEWODOWEGO

### 1. SPECYFIKACJA TECHNICZNA

Model	ANZU
Zasilanie	3.0V ( Dry batteries R03/LR03x2)
Zasięg pilota	8m
Temperatura pracy	-5°C~60°C(23°F~140°F)

### 2. SKRÓCONA INSTRUKCJA OBSŁUGI

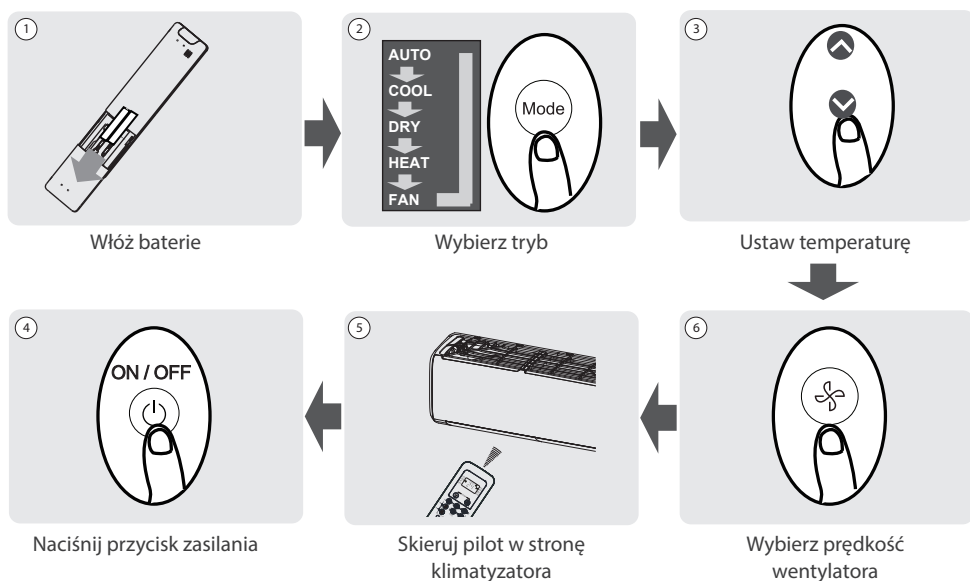

### NIE MASZ PEWNOŚCI, CO ROBI DANA FUNKCJA?

Szczegółowy opis korzystania z klimatyzatora można znaleźć w rozdziałach jak korzystać z funkcji podstawowych i zaawansowanych w tej instrukcji.

#### ⚠ SPECJALNA NOTATKA

- Wygląd przycisków na urządzeniu może się nieznacznie różnić od pokazanego przykładu.
- Jeśli jednostka wewnętrzna nie posiada danej funkcji, naciśnięcie przycisku tej funkcji na pilocie nie przyniesie żadnego efektu.

## CZĘŚĆ 5. OBSŁUGA PILOTA BEZPRZEWODOWEGO

### 3. PODSTAWOWA OBSŁUGA PILOTA

#### 3.1. Wkładanie i wymiana baterii

Twój klimatyzator może być wyposażony w dwie baterie (niektóre jednostki). Przed użyciem należy włożyć baterie do pilota.

1. Przesuń tylną pokrywę pilota w dół, odsłaniając komorę baterii.
2. Należy włożyć baterie, zwracając uwagę na dopasowanie biegunów (+) i (-) baterii do symboli wewnątrz komory baterii.
3. Należy wsunąć pokrywę baterii z powrotem na miejsce.

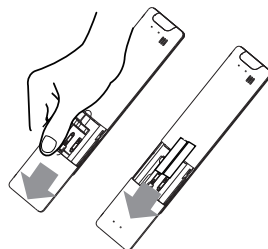

#### UWAGA

Aby uzyskać optymalną wydajność produktu:

- Nie należy mieszać starych i nowych baterii lub baterii różnych typów.
- Nie należy zostawiać baterii w pilocie jeśli nie planuje się używania urządzenia dłużej niż 2 miesiące.
- Nie należy wyrzucać baterii razem z niesortowanymi odpadami komunalnymi. Należy zapoznać się z lokalnymi przepisami dotyczącymi prawidłowej utylizacji baterii.

#### 3.2. Wskazówki dotyczące korzystania z pilota

- Pilota należy używać w promieniu 8 metrów od urządzenia.
- Urządzenie wyemituje sygnał dźwiękowy, gdy pojawi się sygnał zdalny.
- Zasłony, inne materiały i bezpośrednie światło słoneczne mogą zakłócać działanie odbiornika sygnału podczerwieni.
- Wyjmij baterie, jeśli pilot nie będzie używany dłużej niż 2 miesiące.

#### 3.3. Uwagi dotyczące korzystania z pilota

Urządzenie jest zgodne z lokalnymi przepisami krajowymi.

To urządzenie zostało przetestowane i uznane za zgodne z ograniczeniami dla urządzeń cyfrowych klasy B. Limity te mają na celu zapewnienie rozsądnej ochrony przed szkodliwymi zakłóceniami w instalacjach domowych. To urządzenie generuje, wykorzystuje i może emitować energię o częstotliwości radiowej, a jeśli nie jest zainstalowane i używane zgodnie z instrukcjami, może powodować szkodliwe zakłócenia w komunikacji radiowej. Jednak nie ma gwarancji, że zakłócenia nie wystąpią w przypadku określonej instalacji. Jeśli to urządzenie powoduje szkodliwe zakłócenia w odbiorze radia lub telewizji, co można stwierdzić, wyłączając i włączając urządzenie, zachęca się użytkownika do podjęcia próby usunięcia zakłóceń za pomocą jednego lub kilku z następujących środków:

- Należy zmienić orientację lub przenieść antenę odbiorczą. Należy zwiększyć odległość między sprzętem a odbiornikiem.
- Podłączenie urządzenia do gniazdka w obwodzie innym niż ten, do którego podłączony jest odbiornik.
- Skonsultowanie się ze sprzedawcą lub doświadczonym technikiem RTV w celu uzyskania pomocy.
- Zmiany lub modyfikacje niezatwierdzone przez stronę odpowiedzialną za zgodność mogą spowodować unieważnienie prawa użytkownika do obsługi urządzenia.

## CZĘŚĆ 5. OBSŁUGA PILOTA BEZPRZEWODOWEGO

### 4. PRZYCISKI I FUNKCJE

Zanim zaczniesz korzystać z klimatyzatora, zapoznaj się z jego pilotem. Poniżej znajduje się krótkie wprowadzenie do samego pilota. Aby uzyskać instrukcje dotyczące obsługi klimatyzatora, zapoznaj się z rozdziałem „Jak korzystać z podstawowych funkcji” w tej instrukcji.

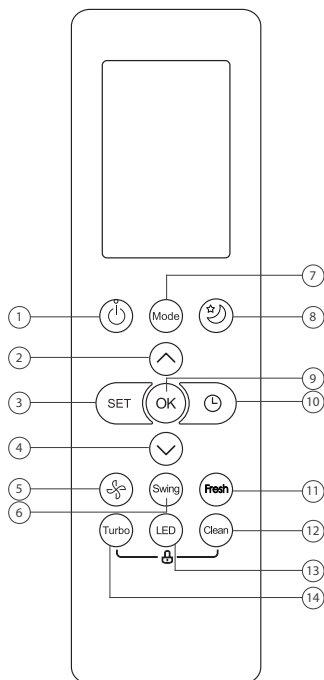

ANZU

#### 1. ON/OFF

Włącza lub wyłącza jednostkę

#### 2. Przycisk ^

Zwiększa temperaturę co 1°C (1°F). Maksymalna temperatura wynosi 30°C (86°F).

**Uwaga:** Naciśnięcie razem przycisków ^ i v w tym samym czasie przez 3 sekundy spowoduje przełączanie wyświetlanej temperatury między °C i °F.

#### 3. Przycisk SET

Przewija funkcje operacyjne w następujący sposób:

Follow Me (Δ) → Tryb AP (☁) → Follow Me (Δ) → ...

Wybrany symbol zacznie migać w obszarze wyświetlania, należy nacisnąć przycisk OK, aby potwierdzić.

#### 4. Przycisk v

Zmniejsza temperaturę co 1°C (1°F). Minimalna temperatura wynosi 17°C (60°F).

#### 5. Przycisk prędkości wentylatora

Wybiera prędkości wentylatora w następującej kolejności:

AUTO → Niska (LOW) → Średnia (MED) → Wysoka (HIGH)

**Uwaga:** Przytrzymanie przycisku wentylatora przez co najmniej 2 s. aktywuje funkcję Silent (tryb cichy).

#### 6. Przycisk wachlowania żaluzji SWING

Rozpoczyna i zatrzymuje poziomy ruch żaluzji. Należy przytrzymać przez 2 sekundy, aby uruchomić funkcję.

#### 7. Przycisk zmiany trybu pracy MODE

Przewija tryby pracy urządzenia w następujący sposób: AUTO → COOL (chłodzenie) → DRY (osuszanie) → HEAT (grzanie) → FAN (wentylacja)

**Uwaga:** Tryb ogrzewania (HEAT) nie jest obsługiwany przez urządzenia wyłącznie chłodzące (bez wbudowanej pompy ciepła).

#### 8. Przycisk SLEEP

Oszczędza energię podczas trybu snu.

#### 9. OK

Służy do potwierdzania wybranych funkcji.

#### 10. Przycisk programatora czasowego (TIMER)

Ustawia automatyczne wyłączenie lub włączenie klimatyzatora.

## CZĘŚĆ 5. OBSŁUGA PILOTA BEZPRZEWODOWEGO

### 11. Przycisk jonizacji powietrza FRESH

Służy do uruchamiania i zatrzymywania funkcji jonizacji powietrza.

### 12. Przycisk CLEAN

Uruchamia/zatrzymuje funkcję autooczyszczania (Self Clean).

### 13. Przycisk LED

Włącza i wyłącza wyświetlacz LED jednostki wewnętrznej oraz sygnał klimatyzatora (w zależności od modelu funkcja jest aktywna bądź nieaktywna), co tworzy komfortowe i ciche środowisko.

### 14. Przycisk Turbo

Umożliwia urządzeniu osiągnięcie temperatury w możliwie najkrótszym czasie.

## 5. WSKAŹNIKI NA EKRANIE PILOTA

Informacje są wyświetlane, gdy pilot zdalnego sterowania jest włączony.

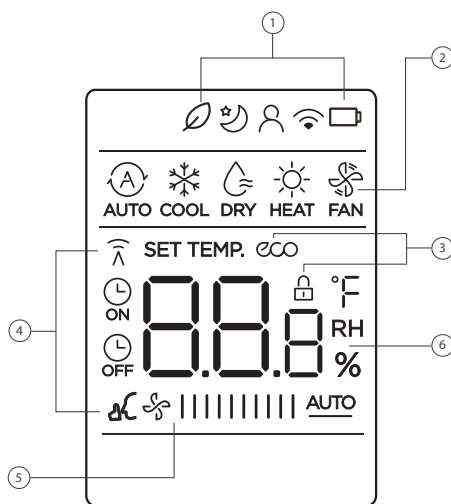





### UWAGA





Wszystkie wskaźniki pokazane na rysunku mają charakter poglądowy. Podczas operacji tylko odpowiednie funkcje są wyświetlane na wyświetlaczu pilota.

## CZĘŚĆ 5. OBSŁUGA PILOTA BEZPRZEWODOWEGO



1

-  Wskaźnik funkcji odświeżania
-  Wskaźnik trybu snu
-  Wskaźnik Follow me
-  Wskaźnik sterowania WiFi
-  Wskaźnik niskiego poziomu baterii (jeśli miga)





2

 Tryb auto	 Tryb grzania
 Tryb chłodzenia	 Tryb wentylacji
 Tryb osuszania	

3





-  Wskaźnik ECO (niektóre modele)  
*Wyświetla się, gdy włączona jest funkcja eco*
-  Wskaźnik blokady LOCK  
*Wyświetla się, gdy włączona jest blokada przycisków pilota*

4

-  Wskaźnik transmisji  
*Świeci się, gdy pilot wysyła sygnał do jednostki wewnętrznej*
-  Wskaźnik ustawienia timera na ON
-  Wskaźnik ustawienia timera na OFF
-  Wskaźnik wyciszenia

5

### Wskaźnik prędkości wentylatora

Niska	
Średnia	
Wysoka	
Auto	       <u>AUTO</u>

Prędkości wentylatora nie można regulować w trybie automatycznym i trybie osuszania.

6

### Temperatura/Timer/Prędkość wentylatora



Wyświetla zadaną temperaturę, prędkość wentylatora lub ustawienie Timera podczas korzystania z funkcji Timer ON/OFF.

**Zakres temperatur:**  
17-30°C/62-86°F/(20-28°C/68-82°F)  
(W zależności od modelu)

**Zakres czasu timera:** 0-24 hours

**Zakres prędkości wentylatora:** AU -100%

*Ten wyświetlacz jest pusty podczas pracy w trybie wentylacji (FAN).*



## CZĘŚĆ 5. OBSŁUGA PILOTA BEZPRZEWODOWEGO

### 6. JAK KORZYSTAĆ Z FUNKCJI PODSTAWOWYCH

Informacje są wyświetlane, gdy pilot zdalnego sterowania jest włączony.

#### **UWAGA**

Przed rozpoczęciem pracy należy się upewnić, że urządzenie jest podłączone i zasilanie jest dostępne.

#### **USTAWIANIE TEMPERATURY**

Zakres temperatury dla urządzenia wynosi 17-30°C (62-86°F)/20-28 C.

Nastawę temperatury można zwiększać lub zmniejszać z przyrostem co 1°C (1°F).

#### 6.1. Automatyczny tryb pracy (AUTO)

Naciśnij przycisk MODE  
i wybierz tryb AUTO

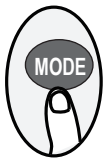

Ustaw żądaną temperaturę



Włącz klimatyzator



#### **Uwaga:**

1. W trybie AUTO urządzenie automatycznie wybierze funkcję chłodzenia (COOL), wentylacji (FAN) lub ogrzewania (HEAT) w oparciu o ustawioną temperaturę.
2. W trybie AUTO nie można ustawić prędkości wentylatora.

#### 6.2. Tryb chłodzenia (COOL)

Naciśnij przycisk MODE  
i wybierz tryb chłodzenia  
(COOL)

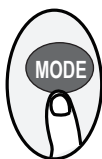

Ustaw temperaturę



Ustaw prędkość  
wentylatora



Włącz klimatyzator



## CZĘŚĆ 5. OBSŁUGA PILOTA BEZPRZEWODOWEGO

### 6.3. Tryb grzania (HEAT)

Naciśnij przycisk MODE i wybierz tryb grzania (HEAT)

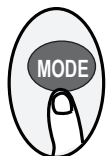

Ustaw temperaturę



Ustaw prędkość wentylatora



Włącz klimatyzator



**Uwaga:**

Gdy temperatura zewnętrzna spada, może mieć ona wpływ na działanie funkcji ogrzewania (HEAT) klimatyzatora. W takich przypadkach zalecane jest używanie klimatyzatora w połączeniu z innymi urządzeniami grzewczymi.

### 6.4. Tryb osuszania (DRY)

Wybierz tryb osuszania

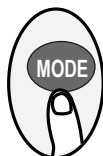

Nastaw żądaną temperaturę



Włącz klimatyzator



**Uwaga:**

W trybie osuszania nie można ustawić prędkości wentylatora, ponieważ jest już ona sterowana automatycznie.

### 6.5. Tryb wentylacji (FAN)

Wybierz tryb wentylacji

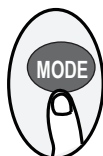

Ustaw prędkość wentylatora



Włącz klimatyzator



**Uwaga:**

W trybie wentylacji nie można ustawić temperatury. W rezultacie na ekranie nie wyświetla się żadna temperatura.

## CZĘŚĆ 5. OBSŁUGA PILOTA BEZPRZEWODOWEGO

### 6.6. Ustawienie programatora czasowego (TIMER)

Należy ustawić czas, po którym urządzenie automatycznie się włączy/wyłączy.

#### 6.6.1. Automatyczne włączenie klimatyzatora (TIMER ON)

Naciśnij przycisk TIMER, aby zainicjować sekwencję czasu włączenia urządzenia.

Naciśnij przycisk w górę/ w dół, aby ustawić żądany czas włączenia urządzenia.

Skieruj pilota na urządzenie i odczekaj 1 sekundę, TIMER ON zostanie aktywowany.

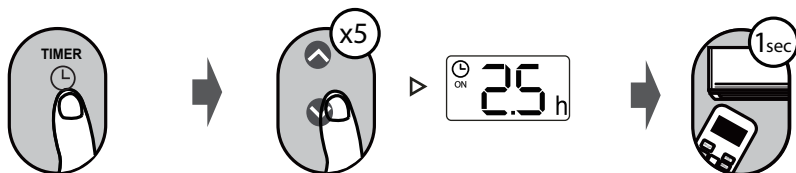

#### 6.6.2. Automatyczne wyłączenie klimatyzatora (TIMER OFF)

Naciśnij przycisk TIMER, aby zainicjować sekwencję czasu wyłączenia urządzenia.

Naciśnij przycisk w górę/ w dół, aby ustawić żądany czas wyłączenia urządzenia.

Skieruj pilota na urządzenie i odczekaj 1 sekundę, TIMER OFF zostanie aktywowany.

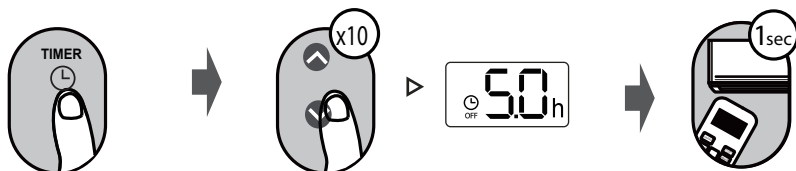

#### **Uwaga:**

- Podczas ustawiania programatora czasowego, czas będzie zwiększał się o 30 minut z każdym naciśnięciem, aż do 1h. Po 10h i do 24h będzie wzrastać co 1h. (Np. należy nacisnąć 5 razy, aby uzyskać 2,5h, a 10h razy, aby uzyskać 5h). Po 24h licznik czasu powróci do wartości 0,0.
- By anulować dowolną funkcję, należy ustawić timer na 0,0.

#### 6.6.3. Przykład ustawienia automatycznego włączania/wyłączenia klimatyzatora

**Uwaga:** Przedziały czasu ustawione dla obu funkcji odnoszą się do godzin następujących po bieżącej godzinie.

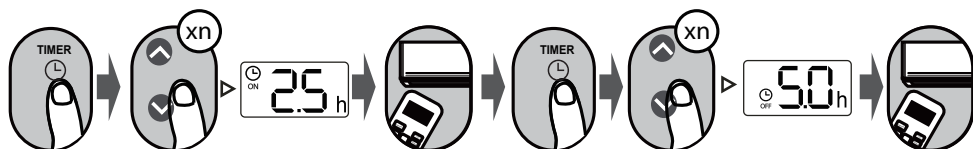

## CZĘŚĆ 5. OBSŁUGA PILOTA BEZPRZEWODOWEGO

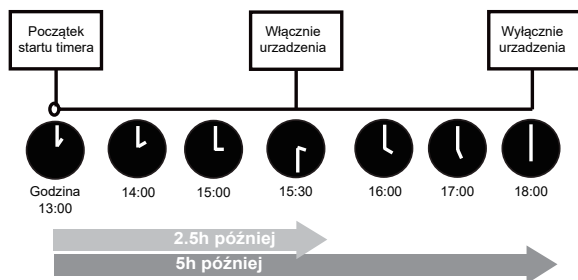

Przykład: Jeśli aktualny timer to 13:00, aby ustawić timer zgodnie z powyższymi krokami, urządzenie włączy się 2,5h później (15:30) i wyłączy się o 18:00.

## 7. JAK KORZYSTAĆ Z FUNKCJI ZAAWANSOWANYCH

### 7.1. Funkcja wachlowania żaluzji SWING

Należy nacisnąć przycisk Swing

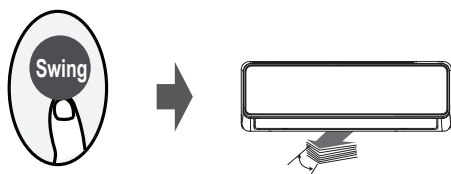

Żaluzja pozioma będzie poruszać się w górę i w dół automatycznie po naciśnięciu przycisku Swing. Naciśnij ponownie, aby zatrzymać

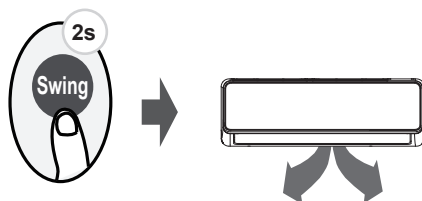

Przytrzymaj ten przycisk przez ponad 2 sekundy, funkcja wachlowania żaluzji pionowej jest aktywna (w zależności od modelu).

### 7.2. Wyświetlacz LED (niektóre modele)

Naciśnij przycisk LED

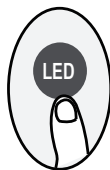

Należy nacisnąć ten przycisk, aby włączyć lub wyłączyć wyświetlacz jednostki wewnętrznej.

Przyścisnij ten przycisk dłużej niż 5 sekund



Należy wcisnąć ten przycisk dłużej niż 5 sekund, jednostka wewnętrzna wyświetli rzeczywistą temperaturę w pomieszczeniu. Ponowne naciśnięcie na dłużej niż 5 sekund spowoduje powrót do wyświetlenia ustawionej temperatury.

## CZĘŚĆ 5. OBSŁUGA PILOTA BEZPRZEWODOWEGO

### 7.3. Funkcja snu (SLEEP)

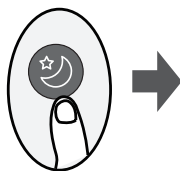

Specjalny program pracy urządzenia, w którym temperatura i prędkość wentylatora są automatycznie modyfikowane, aby zapewnić optymalne warunki dla nocnego wypoczynku. Funkcję tę można aktywować za pomocą pilota.

Aby włączyć, naciśnij przycisk „Sleep” , znajdujący się w pierwszym rzędzie po prawej stronie pilota.

Aby wyłączyć, naciśnij ponownie przycisk „Sleep” .

**Uwaga:** Funkcja snu nie jest dostępna w trybie wentylacji (FAN) i osuszania (DRY).

### 7.4. Funkcja wyciszenia (Silence)



Przytrzymaj przycisk Fan przez ponad 2 sekundy, aby włączyć/wyłączyć funkcję wyciszenia (niektóre modele).

Ze względu na niską częstotliwość pracy sprężarki wydajność chłodzenia i ogrzewania może być niewystarczająca. Wciśnięcie przycisku ON/OFF, Mode, Sleep, Turbo lub Clean podczas pracy w funkcji wyciszenia spowoduje jej anulowanie.

### 7.5. ECO function

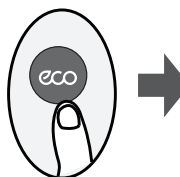

Naciśnij przycisk ECO, aby przejść do trybu energooszczędnego.

**Uwaga:** Funkcja ECO dostępna jest wyłącznie w trybie chłodzenia.

W trybie chłodzenia naciśnij przycisk ECO, pilot automatycznie dostosuje temperaturę 24°C/75°F, a prędkość wentylatora zostanie ustawiona na automatyczną (tylko, gdy temperatura jest niższa niż 24° C/75°F). Jeżeli ustawiona temperatura jest wyższa niż 24° C/75°F, wówczas naciśnięcie przycisk ECO spowoduje ustawienie prędkości wentylatora na automatyczną a temperatura zostanie zmniejszona.

#### NOTE:

Naciśnięcie przycisku ECO, zmiana trybu pracy lub ustawienie temperatury poniżej 24°C/75°F spowoduje zatrzymanie pracy w trybie ECO.

W trybie ECO ustawiona temperatura powinna wynosić 24°C / 75°F lub więcej, może skutkować niewystarczającym chłodzeniem. Jeśli odczuwasz dyskomfort, naciśnij ponownie przycisk ECO, aby wyłączyć tę funkcję.

## CZĘŚĆ 5. OBSŁUGA PILOTA BEZPRZEWODOWEGO

### 7.6. Funkcja FP

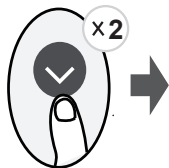

Ogrzewanie SMART 8/12°C (wybrane modele). Funkcja stale monitoruje temperaturę wewnątrz pomieszczenia, aby zapobiec nadmiernemu wychłodzeniu, klimatyzator uruchomi się samoczynnie w trybie grzania. Dzięki temu temperatura powietrza utrzymywana jest na poziomie 8/12°C (w zależności od modelu).

Aby włączyć tryb „FP8”, postępuj zgodnie z instrukcją poniżej (dostępne tylko w wybranych modelach):

- Uruchom klimatyzator w trybie grzania (HEAT) i ustaw na najniższą możliwą temperaturę (zazwyczaj będzie to 16°C)

- Naciśnij dwukrotnie strzałkę w dół a na wyświetlaczu klimatyzatora pojawi się „8”, oznacza to poprawne uruchomienie funkcji FP.

Aby wyłączyć tryb „FP12”, postępuj zgodnie z instrukcją poniżej (dostępne tylko w wybranych modelach):

- Postępuj zgodnie z instrukcją uruchomienia trybu FP8
- Gdy mamy już uruchomiony tryb FP8, naciśnij dwukrotnie strzałkę w dół, a na wyświetlaczu pokaże się „12”, oznacza to poprawne uruchomienie tej funkcji.

Wybrane modele mają możliwość uruchomienia funkcji FP8 za pomocą aplikacji mobilnej (wciśnij piktogram słoneczka opisany jako FP).

**Uwaga:** Naciśnięcie przycisków ON/OFF, Sleep, Mode, Fan, przycisków w górę i dół lub użycie funkcji w aplikacji mobilnej podczas pracy trybu FP spowoduje jej anulowanie.

### 7.7. Funkcja blokady (LOCK)

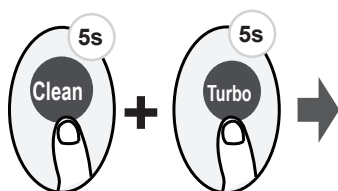

Naciśnij jednocześnie przycisk Clean i Turbo przez ponad 5 sekund, aby aktywować funkcję blokady. Żadne przyciski nie będą reagować, z wyjątkiem ponownego naciśnięcia tych dwóch przycisków przez dwie sekundy w celu wyłączenia blokady.

## CZĘŚĆ 5. OBSŁUGA PILOTA BEZPRZEWODOWEGO

### 7.8. Przycisk funkcyjny SET

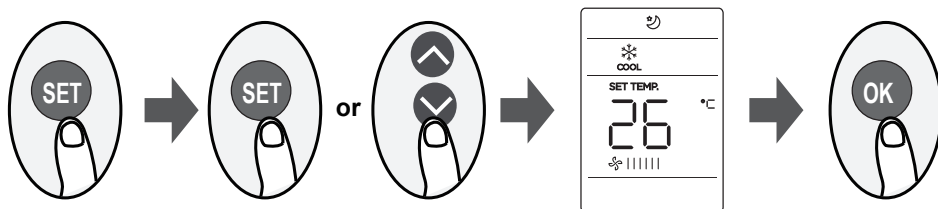

- Należy nacisnąć przycisk SET, aby wejść do ustawień funkcji, a następnie nacisnąć ponownie przycisk SET lub przycisk ▼ lub ▲, aby wybrać żądaną funkcję. Wybrany wskaźnik zacznie migać na ekranie pilota, następnie naciśnij przycisk OK, aby potwierdzić.
- Aby anulować wybraną funkcję, wykonaj te same czynności, co powyżej
- Należy nacisnąć przycisk SET, aby przewijać funkcje operacyjne w następujący sposób:  
Follow Me (☺) → AP mode (📶) → Follow Me (☺) → ...

#### **Funkcja Follow me (☺):**

Funkcja „Follow Me” umożliwi odczyt temperatury w pomieszczeniu poprzez pilot. Pilot wysła informacje o temperaturze do klimatyzatora co parę minut (w zależności od modelu). Funkcja dostępna w trybie: automatycznym (AUTO), chłodzenia (COOL) lub grzania (HEAT). Pomiar temperatury otoczenia za pomocą pilota w funkcji „Follow Me” umożliwi precyzyjne zarządzanie temperaturą w pomieszczeniu, by zapewnić maksymalny komfort.

**Uwaga:** Pamiętaj, że pilot przesyła odczyt temperatury za pomocą czujnika IR (irda), dlatego musi być skierowany w kierunku jednostki wewnętrznej! Klimatyzator wyłączy funkcję Follow me, jeśli nie otrzyma odczytu temperatury przez około 7 minut.

Aby wyłączyć tryb „Follow Me”, postępuj zgodnie z instrukcją poniżej:

#### Wariant I

Aby wyłączyć, nacisnąć i przytrzymać przycisk „TURBO” przez około 7 sekund, aż na ekranie pilota pokaże się napis „ON”

Aby wyłączyć, nacisnąć i przytrzymać przycisk „TURBO” przez około 7 sekund, aż na ekranie pilota pokaże się napis „OFF”

#### Wariant II

Aby wyłączyć, naciśnij przycisk „SET”, by wejść w dostępne funkcje, następnie wciskając przycisk „SET” co 1 sekundę, wybierz ikonę „Follow Me” ☺ i naciśnij OK, by zatwierdzić włączenie funkcji.

Aby wyłączyć, naciśnij przycisk „SET”, by wejść w dostępne funkcje, następnie naciskając przycisk „SET” co 1 sekundę, wybierz ikonę „Follow Me” ☺ i naciśnij OK, by zatwierdzić wyłączenie funkcji.

Jeśli funkcja „Follow me” jest włączona, na ekranie pilota wyświetlana jest temperatura odczytywana przez czujnik znajdujący się w pilocie, a na klimatyzatorze pokazuje się temperatura zadana.

Jeśli chcemy na ekranie klimatyzatora wyświetlić temperaturę z pilota, przytrzymaj przez około 3 sekundy przycisk „LED”. Wykonaj analogiczne czynności, jeśli chcesz powrócić do wyświetlania temperatury zadanej.

## CZĘŚĆ 5. OBSŁUGA PILOTA BEZPRZEWODOWEGO

### Tryb AP (📶):

Aby przeprowadzić konfigurację sieci bezprzewodowej należy przejść w tryb AP poprzez naciśnięcie przycisku SET na pilocie, wybierz ikonę WIFI i naciśnij „OK” by zatwierdzić . Niektóre modele nie posiadają trybu AP pod przyciskiem SET, wówczas aby wejść w tryb AP, należy naciskać przycisk LED siedmiokrotnie w ciągu 10 sekund.

### 7.9. Funkcja autoczyszczenia Clean

Naciśnij przycisk Clean

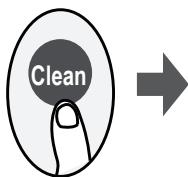

Bakterie unoszące się w powietrzu mogą rozmnażać się w wilgoci, która kumuluje się wokół wymiennika ciepła w klimatyzatorze. Podczas regularnego użytkowania większość wilgoci jest odparowywana z urządzenia. Po naciśnięciu przycisku Clean urządzenie wyczyści się. Po oczyszczeniu klimatyzator wyłączy się automatycznie. Naciśnięcie przycisku Clean w trakcie cyklu czyszczenia spowoduje anulowanie funkcji i wyłączenie urządzenia. Funkcji automatycznego oczyszczania można używać według własnych potrzeb

**Uwaga:** Funkcja dostępna wyłącznie w trybie chłodzenia (COOL) i osuszania (DRY).

### 7.10. Funkcja Turbo

Naciśnij przycisk Turbo

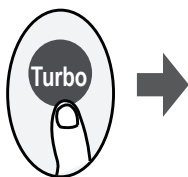

Po wybraniu funkcji Turbo w trybie chłodzenia (COOL), urządzenie będzie wydmuchiwać chłodne powietrze z maksymalną siłą, aby szybko schłodzić pomieszczenie.

Po wybraniu funkcji Turbo w trybie ogrzewania (HEAT) (wyłącznie w urządzeniach z wbudowaną pompą ciepła), klimatyzator będzie wydmuchiwać ciepłe powietrze z maksymalną siłą, aby szybko ogrzać pomieszczenie.

### 7.11. Funkcja jonizacji powietrza (Fresh)

Naciśnij przycisk Fresh

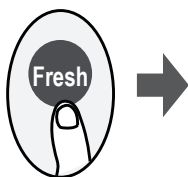

Funkcja jonizacji powietrza (Fresh) (🌀)

Po zainicjowaniu tej funkcji jonizator załączy się i pomoże oczyścić powietrze w pomieszczeniu.



**PART 6. OBSŁUGA STEROWNIKA PRZEWODOWEGO ZATO****1. SPECYFIKACJA TECHNICZNA**

Model	ZATO
Zasilanie	5V DC
Temperatura otoczenia	-5~43°C
Zakres wilgotności	RH40% ~ RH90%

**2. AKCESORIA INSTALACYJNE****2.1. Wybór miejsca instalacji**

Nie instaluj sterownika w miejscu, gdzie występują oleje ciężkie, opary lub gaz siarkowy, w przeciwnym razie produkt może ulec uszkodzeniu, co doprowadziłyby do awarii systemu.

**2.2. Przygotowanie przed montażem**

3. Sprawdź, czy otrzymałeś wszystkie poniższe części.

Lp.	Nazwa	ilość	Opis
1	Sterownik przewodowy	1	-
2	Śruba krzyżowa M4x25	2	Akcesorium używane podczas instalacji sterownika przewodowego wewnątrz puszkii elektrycznej
3	Śruba plastikowa	2	
4	Instrukcja obsługi	1	-
5	Przewody podłączeniowe panelu wyświetlacza (niektóre modele)	1	Służą do połączenia panelu wyświetlacza i 5-żyłowym kablem ekranowanym

4. Należy zastosować następujące akcesoria

Lp.	Nazwa	ilość	Opis
1	Puszka elektryczna	1	Uniwersalną puszkę elektryczną osadź wstępnie w ścianie
2	5-żyłowy kabel ekranowany	1	RVVP-0.5mm2x5 należy wstępnie osadzić w ścianie
3	Oślonka izolacyjna	1	Należy wstępnie osadzić w ścianie. Maks. długość nie powinna przekraczać 15m.
4	Śrubokręt krzyżakowy	1	Do montażu śrub krzyżakowych
5	Śrubokręt płaski	1	Do odkręcenia dolnej pokrywy sterownika przewodowego

Środki ostrożności podczas instalacji:

- Niniejsza instrukcja przedstawia sposób instalacji sterownika przewodowego. Aby połączyć sterownik z jednostką wewnętrzną, należy zapoznać się ze schematem połączeń w niniejszej instrukcji.
- Sterownik przewodowy pracuje w obwodzie niskiego napięcia. Zabrania się bezpośredniego kontaktu z kablem elektrycznym 220V lub wysokiego napięcia 380V, nie podłączaj tego rodzaju przewodu do wspomnianego obwodu; prześwit na przewody między skonfigurowanymi przewodami powinien wynosić 300 ~ 500 lub więcej.
- Przewód ekranowany sterownika musi być niezawodnie uziemiony.
- Po zakończeniu podłączania sterownika przewodowego nie używaj trameggera do wykrywania izolacji.

## PART 6. OBSŁUGA STEROWNIKA PRZEWODOWEGO ZATO

### 3. INSTALACJA

#### 3.1. Uproszczony schemat podłączenia sterownika przewodowego

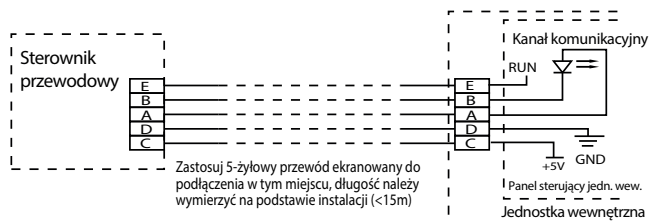

Rys. 3.1

#### 3.2. Schemat instalacji

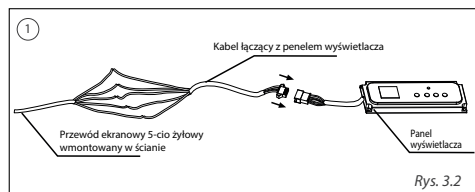

Rys. 3.2

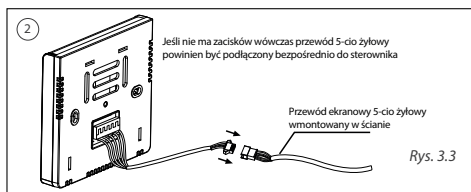

Rys. 3.3

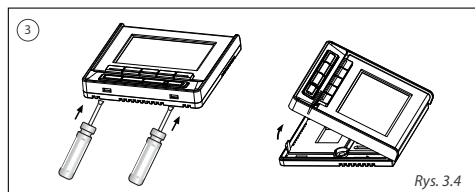

Rys. 3.4

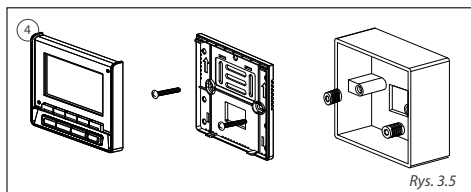

Rys. 3.5

1. Połącz złącze męskie zgrupowanych 5-żyłowych przewodów panelu wyświetlacza z żeńskim 5-żyłowym zaciskiem panelu wyświetlacza. (Patrz rysunek 3.2)
2. Podłącz drugą stronę panelu wyświetlacza za pomocą 5-żyłowego kabla umieszczonego na/w ścianie.
3. Połącz przewody sterowania przewodowego z 5-żyłowym kablem przygotowanym do montażu na/w ścianie. (Patrz rysunek 3.3)
4. Odkręć śruby w dolnej pokrywie sterownika za pomocą śrubokrętu. (Patrz Rys. 3.4)
5. Dopasuj długość dwóch plastikowych śrub na długości przejścia od puszki elektrycznej do ściany. Upewnij się, że obie śruby mocujące są tej samej długości i ustawione pionowo w stosunku do powierzchni ściany.
6. Zamocuj dolną pokrywą do puszki elektrycznej. Upewnij się, że dolna pokrywa jest równoległa do powierzchni ściany. Następnie załóż dolną pokrywą na sterownik. (Patrz rys. 3.5)

## PART 6. OBSŁUGA STEROWNIKA PRZEWODOWEGO ZATO

### ⚠ UWAGA

Zbyt mocne dokręcenie śruby może spowodować odkształcenie tylnej pokrywy i uszkodzenie wyświetlacza LCD. Podczas instalacji należy utrzymywać śruby i kontroler przewodowy na tym samym poziomie bez odkształcania ich. Należy zarezerwować pewną długość przewodu połączeniowego sterownika, aby w przyszłości nie mieć problemów z ewentualnym serwisem czy konserwacją.

### 4. SCHEMAT OKABLOWANIA STEROWNIKA Z KLIMATYZATOREM

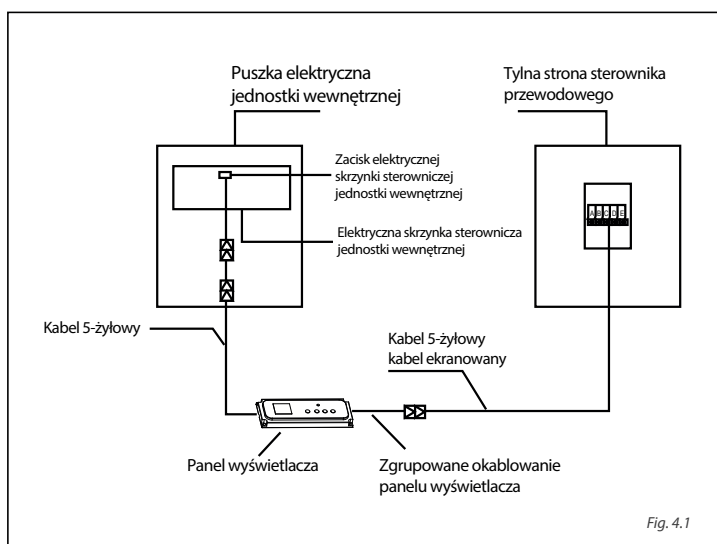

### 5. FUNKCJE OGÓLNE

#### Główne cechy sterownika przewodowego:

- Połącz z jednostką wewnętrzną przez pięć portów A, B, C, D, E..
- Ustawianie tryb pracy za pomocą przycisków sterujących.
- Wyposażony w funkcję wyświetlacza LCD.
- Wyposażony w funkcję pomiaru czasu.

### ⚠ INFORMACJA

Wszystkie ilustracje w instrukcji służą wyłącznie do celów informacyjnych. Sterownik przewodowy może być nieco inny, ale faktyczny kształt będzie rozstrzygający.

## PART 6. OBSŁUGA STEROWNIKA PRZEWODOWEGO ZATO

### 6. PRZYCISKI STEROWNIKA PRZEWODOWEGO

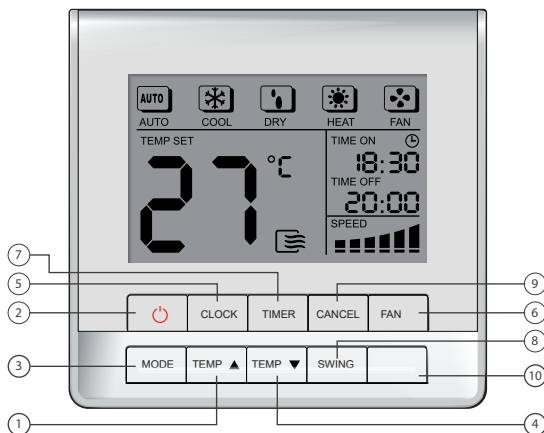

1. Przycisk trybu pracy
2. Przycisk zasilania ON/OFF ⏻
3. Przycisk regulacji ▲
4. Przycisk regulacji ▼
5. Przycisk ustawienia zegara
6. Przycisk prędkości wentylatora
7. Przycisk programatora czasowego
8. Przycisk wachlowania żaluzji
9. Przycisk anulowania
10. Odbiornik podczerwieni

#### 1. Przycisk trybu pracy MODE

Przycisk trybu pracy MODE umożliwia ustawienie/przełączenie trybu pracy klimatyzatora w kolejności: AUTO, CHŁODZENIE (COOL), OSUSZANIE (DRY), GRZANIE (HEAT), WENTYLACJA (FAN).



**Uwaga:** Funkcja grzania nie działa w przypadku jednostek wyłącznie chłodzących.

#### 2. Przycisk zasilania ON/OFF ⏻

Przyciśnięcie „⏻” włącza lub wyłącza sterownik przewodowy. Naciśnięcie przycisku zasilania spowoduje włączenie sterownika, diody sygnalizacyjne na wyświetlaczu zaświecą się i sterownik będzie gotowy do pracy. Po ponownym przyciśnięciu diody sygnalizacyjne zgasną i sterownik wyłączy się.

Jeżeli klimatyzator jest włączony oraz została ustawiona funkcja TIMER ON lub TIMER OFF i zostanie naciśnięty przycisk „⏻” wówczas funkcja TIMER ON lub TIMER OFF zostanie anulowana przez sterownik. Ustawienia funkcji TIMER nie mają zastosowania, kiedy sterownik jest wyłączony.

#### 3. Przycisk regulacji ▲

Naciśnij ten przycisk, aby zwiększyć ustawienia temperatury. Każde naciśnięcie zwiększa temperaturę w pomieszczeniu o 1 stopień.

#### 4. Przycisk regulacji ▼

Naciśnij ten przycisk, aby zmniejszyć ustawienia temperatury. Każde naciśnięcie zmniejsza temperaturę w pomieszczeniu o 1 stopień.

#### 5. Przycisk ustawienia zegara

Zegar na wyświetlaczu LCD wyświetla aktualny czas, jednak przy pierwszym włączeniu sterownika lub jego zresetowaniu, wyświetli godzinę 12:00. Przytrzymaj ten przycisk przez 4 s., zegar na wyświetlaczu zacznie

## PART 6. OBSŁUGA STEROWNIKA PRZEWODOWEGO ZATO

migać. Użyj przycisków ▲ / ▼ i ustaw żądaną godzinę. Pojedyncze ich naciśnięcie zwiększy/zmniejszy czas o 1 minutę. Dłuższe ich przytrzymanie pozwoli na zwiększenie/zmniejszenie wartości czasu w przyspieszonym tempie. Po ustawieniu godziny zwolnij przycisk CLOCK, aby zakończyć edycję czasu. Zegar przestanie migać.

### 6. Przycisk prędkości wentylatora FAN

Naciśnij przycisk, aby ustawić prędkość nawiewu wentylatora. Naciśnij ten przycisk, aby zmienić prędkość nawiewu w następującej sekwencji:



**Uwaga:** Przycisk ten nie działa w trybie AUTO i osuszania (DRY).

### 7. Przycisk programatora czasowego TIMER

Naciśnij ten przycisk, aby uruchomić funkcję Timer. Używając przycisków ▲ i ▼ ustaw żądaną godzinę. Zegar będzie zwiększał/zmniejszał wartość czasu co 10 minut. Przytrzymanie przycisków pozwoli na szybsze ustawienie TIMERA o 10 minut co 0,2 sekundy.

### 8. Przycisk wachlowania żaluzji SWING

Jeżeli jednostka wewnętrzna wyposażona jest w funkcję wachlowania żaluzji naciśnij przycisk SWING, podczas pracy klimatyzatora, aby ją uruchomić. Ponowne naciśnięcie przycisku wyłączy tę funkcję.

### 9. Przycisk anulowania ustawienia TIMERA

Naciśnij ten przycisk, aby anulować ustawienia TIMERA.

## 7. WSKAŹNIKI I FUNKCJE

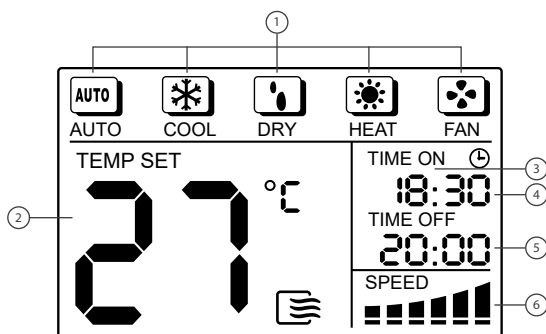

1. Wskaźniki trybu pracy
2. Wyświetlacz temperatury
3. Wskaźnik TIMER ON
4. Wskaźnik czasu
5. Wskaźnik TIMER OFF
6. Wskaźnik prędkości wentylatora

#### 1. Wskaźniki trybu pracy

Wyświetla aktualny tryb pracy: AUTO, CHŁODZENIE (COOL), OSUSZANIE (DRY), GRZANIE (HEAT) i WENTYLACJA (FAN).

**Uwaga:** Funkcja grzania nie działa w przypadku jednostek wyłącznie chłodzących.

#### 2. Wyświetlacz temperatury

Wyświetla ustawioną temperaturę. Ikona nie zaświeci się jeżeli urządzenie jest w trybie wentylacji (FAN).

## PART 6. OBSŁUGA STEROWNIKA PRZEWODOWEGO ZATO

### 3. Wskaźnik programatora czasowego TIMER ON

Wskaźnik TIMER ON wyświetli się na ekranie wyświetlacza podczas ustawiania (lub po ustawieniu czasu) automatycznego włączania klimatyzatora.

### 4. Wskaźnik czasu

Wyświetla aktualny czas ustawienia zegara.

### 5. Wskaźnik programatora czasowego TIMER OFF

Wskaźnik TIMER OFF wyświetli się na ekranie wyświetlacza podczas ustawiania (lub po ustawieniu czasu) automatycznego włączania klimatyzatora.

### 6. Wskaźnik prędkości wentylatora

Wyświetla aktualnie ustawioną prędkość wentylatora spośród czterech możliwych: AUTO (automatyczna), LOW (niska), MED (średnia), HIGH (wysoka).

## 8. INSTRUKCJA OBSŁUGI

### 8.1. Praca w trybie automatycznym AUTO

Włącz urządzenie, wskaźnik trybu pracy na jednostce wewnętrznej będzie migać.

1. Naciśnij przycisk MODE i wybierz tryb pracy AUTO.
2. Dostosuj temperaturę przy pomocy przycisków ▲ i ▼. Zakres temperatury pracy wynosi 17°C~30°C.
3. Naciśnij przycisk ON/OFF, wskaźnik trybu pracy zaświeci się na jednostce wewnętrznej.

W trybie AUTO prędkość wentylatora również ustawiona jest na automatyczną.



### UWAGA

W trybie AUTO klimatyzator może logicznie wybrać tryb CHŁODZENIE (COOL), WENTYLACJA (FAN), wykrywając różnicę między rzeczywistą temperaturą otoczenia w pomieszczeniu a temperaturą ustawioną na pilocie. Jeśli tryb AUTO nie jest odpowiedni, żądany tryb można wybrać ręcznie.

### 8.2. Praca w trybie CHŁODZENIA/GRZANIA/WENTYLACJI (COOL/HEAT/FAN)

1. Naciśnij przycisk MODE i wybierz tryb pracy COOL (CHŁODZENIE), HEAT (GRZANIE) lub FAN (WENTYLACJA).
2. Dostosuj temperaturę przy pomocy przycisków ▲ i ▼. Zakres temperatury pracy wynosi 17°C~30°C.
3. Naciśnij przycisk FAN SPEED i wybierz prędkość nawiewu: AUTO (AUTOMATYCZNA), LOW (NISKA), MED (ŚREDNIA) lub HIGH (WYSOKA).
4. Naciśnij przycisk ON/OFF, wskaźnik trybu pracy zaświeci się na jednostce wewnętrznej. Klimatyzator będzie działał w żądanym trybie. Zatrzymaj pracę urządzenia za pomocą przycisku ON/OFF.

**Uwaga:** W trybie FAN (WENTYLACJA) nastawa temperatury nie jest możliwa.

### 8.3. Tryb osuszania DRY

1. Naciśnij przycisk MODE i wybierz DRY (OSUSZANIE).
2. Dostosuj temperaturę przy pomocy przycisków ▲ i ▼. Zakres temperatury pracy wynosi 17°C~30°C.
3. Naciśnij przycisk ON/OFF. Wskaźnik trybu pracy zaświeci się i klimatyzator zacznie działać w trybie osuszania. Naciśnij przycisk ON/OFF aby zatrzymać pracę urządzenia.

**Uwaga:** Ze względu na różnicę między ustawioną temperaturą na urządzeniu a rzeczywistą temperaturą w pomieszczeniu, klimatyzator będący w trybie OSUSZANIA (DRY) będzie działał automatycznie bez

## PART 6. OBSŁUGA STEROWNIKA PRZEWODOWEGO ZATO

uruchamiania trybu CHŁODZENIA (COOL) i WENTYLACJI (FAN).

### 8.4. Ustawienia czasu i programatora czasowego

Przycisk TIMER służy do ustawiania TIME ON / TIME OFF, czyli automatycznego włączenia lub wyłączenia klimatyzatora.

Aktualny czas i ustawienie TIMERA wyświetlane są na tym samym ekranie. Po wybraniu i ustawieniu funkcji automatycznego włączenia klimatyzatora na ekranie zaświeci się ikona TIME ON. Naciśnij przycisk CLOCK, aby sprawdzić aktualny czas, będzie on wyświetlany przez 3 sekundy, a następnie nastąpi powrót do ustawień Timera. Aby wyjść z ustawień programatora czasowego naciśnij przycisk CANCEL.

Przy pierwszym naciśnięciu przycisku TIMER na ekranie sterownika wyświetli się ikona TIME ON, a czas automatycznego włączenia będzie migał z częstotliwością 1Hz.

Przy drugim naciśnięciu przycisku TIMER na ekranie sterownika wyświetli się ikona TIME OFF, a czas automatycznego wyłączenia będzie migał z częstotliwością 1Hz.

#### 8.4.1. Ustawienie tylko opcji automatycznego włączenia klimatyzatora

Aby anulować bieżące ustawienie domyślne dla urządzenia, naciśnij przycisk CANCEL.

1. Naciśnij przycisk TIMER, na wyświetlaczu sterownika pojawi się ikona „TIME ON” i zostanie wyświetlony ostatni ustawiony czas, który będzie migał z częstotliwością 1 Hz, sterownik przejdzie w tryb ustawiania automatycznego włączenia klimatyzatora.
2. Użyj przycisków ▲ i ▼, aby ustawić czas automatycznego włączenia klimatyzatora.
3. Po 0,5 sekundy od ustawienia, sterownik przekaże informacje o żądanym czasie włączenia do klimatyzatora, po kolejnych 2 sekundach informacja o czasie włączenia przestanie migać a czas automatycznego włączenia urządzenia zostanie ustawiony.

#### 8.4.2. Ustawienia automatycznego włączenia lub wyłączenia klimatyzatora

Aby anulować bieżące ustawienie domyślne dla urządzenia, naciśnij przycisk CANCEL.

1. Naciśnij przycisk TIMER, na wyświetlaczu sterownika pojawi się ikona „TIME ON” i zostanie wyświetlony ostatni ustawiony czas, który będzie migał z częstotliwością 1 Hz, sterownik przejdzie w tryb ustawiania automatycznego włączenia klimatyzatora.
2. Użyj przycisków ▲ i ▼, aby ustawić czas automatycznego włączenia klimatyzatora.
3. Ponownie naciśnij przycisk TIMER a na wyświetlaczu sterownika pojawi się ikona „TIME OFF”, i zostanie wyświetlony ostatni ustawiony czas, który będzie migał z częstotliwością 1 Hz, sterownik przejdzie w tryb ustawiania automatycznego wyłączenia klimatyzatora.
4. Użyj przycisków ▲ i ▼, aby ustawić czas automatycznego wyłączenia klimatyzatora.
5. Po 0,5 sekundy od ustawienia, sterownik przekaże informacje o żądanym czasie wyłączenia do klimatyzatora, po kolejnych 2 sekundach informacja o czasie włączenia przestanie migać a czas automatycznego wyłączenia urządzenia zostanie ustawiony.

#### 8.4.3. Modyfikacja ustawienia czasu

Aby zmodyfikować TIMER OFF / TIMER ON, naciśnij odpowiedni przycisk czasu, aby go zresetować.

**Uwaga:** Ustawiony czas to czas względny, który odnosi się do czasu standardowego przy ustawianiu sterownika przewodowego, który może o chwilę się opóźnić.

## CZĘŚĆ 7. OBSŁUGA STEROWNIKA PRZEWODOWEGO SAVA

### 1. CECHY I FUNKCJE STEROWNIKA PRZEWODOWEGO

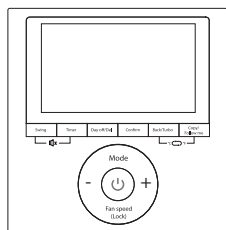

#### Cechy:

1. Wyświetlacz LCD
2. Wyświetlanie kodu błędu (usterki)
3. Sterowanie indywidualne żaluzjami
4. Wyświetlacz temperatury w pomieszczeniu
5. Programator tygodniowy

#### Funkcje:

1. Tryb pracy: automatyczny, chłodzenie, osuszanie, grzanie, wentylator
2. Prędkość wentylatora: automatycznie, wolno, średnio, szybko
3. Swing - wachlowanie żaluzjami (wybrane modele)
4. Włącz/Wyłącz Timer
5. Nastawa temperatury
6. Programator tygodniowy
7. Tryb Follow Me
8. Zabezpieczenie przed dziećmi
9. Zegar

### 2. OPIS PRZYCSKÓW

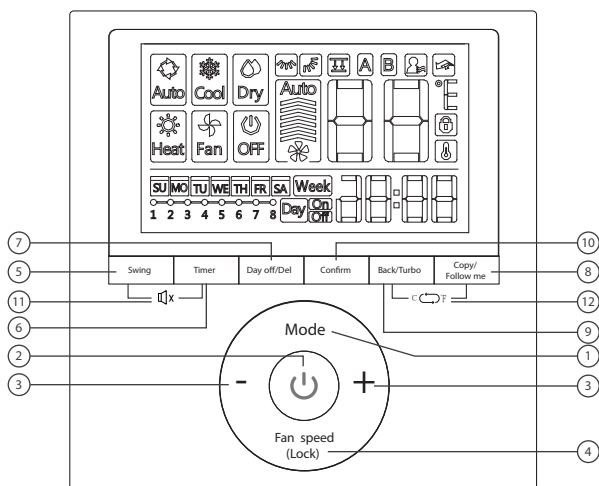

#### Przyciski:

1. Przycisk trybu pracy
2. Przycisk zasilania „Power”
3. Przycisk regulacji + lub -
4. Przycisk prędkości wentylatora „Fan Speed”
5. Przycisk funkcji „Swing”
6. Przycisk programatora „Timer”
7. Przycisk dnia wolnego/usunięcia „Day Off/Del”
8. Przycisk kopiowania „Copy”/ funkcji „Follow Me”
9. Przycisk powrotu „Back/Turbo”
10. Przycisk potwierdzenia „Confirm”
11. Włączenie/Wyłączenie dźwięków (wybrane modele sterownika)
12. Zmiana jednostki temperatury (wybrane modele sterownika)



## CZĘŚĆ 7. OBSŁUGA STEROWNIKA PRZEWODOWEGO SAVA

### 3. WYŚWIETLACZ

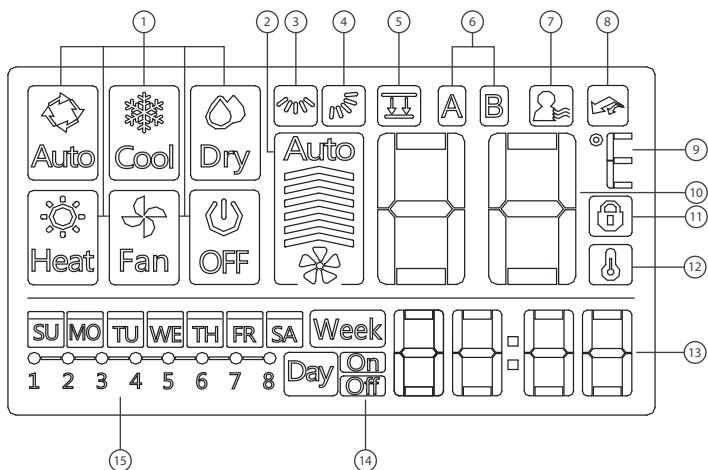

#### Wskaźniki:

- |   |   |
|---|---|
| <ol style="list-style-type: none"> <li>1. Wskaźniki trybu pracy.</li> <li>2. Wskaźnik prędkości wentylatora.</li> <li>3. Wskaźnik wachlowania żaluzji: prawo-lewo.</li> <li>4. Wskaźnik wachlowania żaluzji: góra-dół.</li> <li>5. Podnoszenie panelu (niektóre modele).</li> <li>6. Wskaźnik jednostki głównej i jednostki pomocniczej (niektóre modele)</li> <li>7. Wskaźnik funkcji „Follow Me”</li> </ol> | <ol style="list-style-type: none"> <li>8. Wskaźnik funkcji „Turbo”</li> <li>9. Wskaźnik stopni temperatury °C / °F .</li> <li>10. Wyświetlacz temperatury.</li> <li>11. Wskaźnik blokady.</li> <li>12. Wskaźnik temperatury pomieszczenia.</li> <li>13. Wskaźnik zegara.</li> <li>14. Programator czasowy ON/OFF.</li> <li>15. Programator tygodniowy.</li> </ol> |
|---|---|

## 4. OPIS DZIAŁANIA

### 4.1. Ustawianie bieżącego dnia i godziny

1. Naciśnij „TIMER” przez 3 s lub więcej. Wskaźnik Timera zacznie migać.
2. Naciśnij + lub -, aby ustawić datę. Wskaźnik daty zacznie migać .

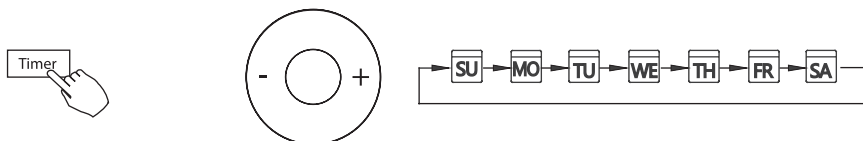

## CZĘŚĆ 7. OBSŁUGA STEROWNIKA PRZEWODOWEGO SAVA

3. Ustawienie daty jest zakończone, a ustawienie czasu zostanie ustawione po naciśnięciu „TIMER” lub jeśli nic nie zostanie naciśnięte w ciągu 10 sekund.
4. Naciśnij + lub -, aby ustawić bieżącą godzinę. Naciśnij wielokrotnie, aby dostosować bieżący czas co do 1 minuty. Naciśnij lub przytrzymaj, aby dostosować bieżący czas.
5. Ustawienie zostanie zakończone po naciśnięciu przycisku „TIMER” lub jeśli przez 10 sekund nie zostanie naciśnięty żaden przycisk.

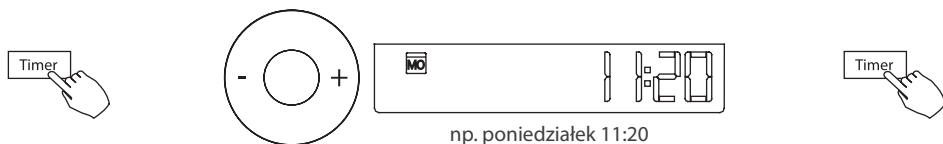

## 5. OPERACJE

### 5.1. Rozpocznij/zakończ działanie



Naciśnij przycisk zasilania.

### 5.2. Przycisk trybu pracy „MODE”

Przycisk trybu pracy „MODE” umożliwia ustawienie/przełączenie trybu pracy klimatyzatora w kolejności: AUTO - CHŁODZENIE - OSUSZANIE - GRZANIE - TYLKO WENTYLATOR.

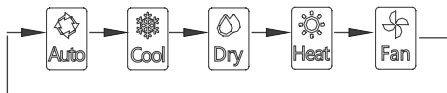
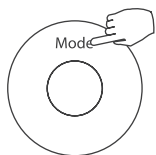

### 5.3. Przycisk regulacji temperatury

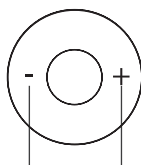

Zmniejsz      Zwiększ

Naciśnięcie przycisku „-” spowoduje zmniejszenie temperatury, natomiast naciśnięcie przycisku „+” spowoduje zwiększenie temperatury. Zakres nastawy temperatury to 17°C ~ 30°C (62°F ~ 86°F).

## CZĘŚĆ 7. OBSŁUGA STEROWNIKA PRZEWODOWEGO SAVA

### 5.4. Ustawienie prędkości wentylatora

Naciśnij przycisk „FAN SPEED”, aby ustawić prędkość wentylatora

**Uwaga:** Funkcja ta jest niedostępna w trybie automatycznym (AUTO) i osuszania (DRY).

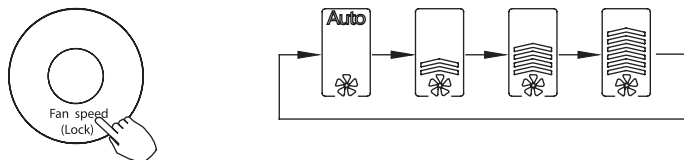

### 5.5. Wybór czujnika temperatury w pomieszczeniu „FOLLOW ME” (wybrane modele)

Naciśnij przycisk „FOLLOW ME”, jeżeli temperatura w pomieszczeniu ma być wykrywana z jednostki wewnętrznej, czy ze sterownika przewodowego.

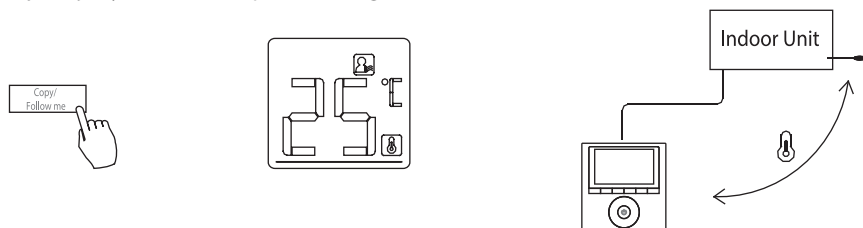

**Uwaga:** Gdy pojawi się wskaźnik funkcji „FOLLOW ME” , temperatura w pomieszczeniu jest zczytywana bezpośrednio ze sterownika.

### 5.6. Funkcja blokady rodzicielskiej

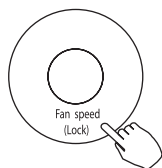

Naciśnij przycisk „LOCK” przez 3 sekundy, aby aktywować funkcję blokady dla dziecka i zablokować wszystkie przyciski na sterowniku przewodowym. Naciśnij ponownie przez 3 sekundy, aby dezaktywować.

**Uwaga:** Gdy funkcja blokady rodzicielskiej jest włączona, na ekranie wyświetlacza pojawi się ikona .

## CZĘŚĆ 7. OBSŁUGA STEROWNIKA PRZEWODOWEGO SAVA

### 5.7. Ustawienie tonu klawiatury (wybrane modele sterownika)

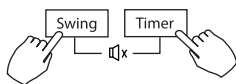

Naciśnij jednocześnie „SWING” i „TIMER” przez 3 sekundy, aby wyłączyć dźwięk klawiatury.

Naciśnij ponownie przyciski przez 3 sekundy, aby włączyć ton klawiatury.

### 5.8. Wybór jednostki temperatury °C i °F (wybrane modele sterownika)

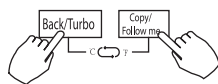

Naciskaj jednocześnie przycisk „BACK” oraz „COPY” przez 3 sekundy, aby przełączyć wyświetlanie temperatury między skalami °F i °C.

### 5.9. Funkcja Turbo (wybrane modele)

- Naciśnij przycisk „TURBO”, aby włączyć/wyłączyć funkcję Turbo. Funkcja turbo ustawia urządzenie tak, aby osiągnięto zadaną temperaturę przez użytkownika w jak najkrótszym czasie.
- Gdy użytkownik naciśnie „TURBO” w trybie chłodzenia, urządzenie ustawia się na najwyższą prędkość wentylatora, aby jak najszybciej rozpocząć proces chłodzenia.

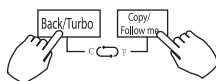

### 5.10. Funkcja podnoszenia panelu (wybrane modele)

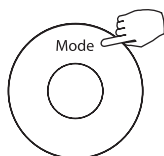

1. Gdy urządzenie jest wyłączone. Naciśnij długo przycisk „MODE”, aby aktywować funkcję podnoszenia panelu. Znak  będzie migać.

Znak F2 pojawia się po opuszczeniu panelu.

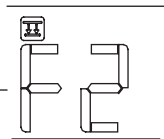

2. Naciśnij przycisk + i -, aby sterować podnoszeniem lub opuszczaniem panelu. Naciśnięcie przycisku + może zatrzymać panel, podczas gdy jest opuszczany. Naciśnięcie przycisku - może zatrzymać panel, podczas gdy jest on podnoszeni.

## CZĘŚĆ 7. OBSŁUGA STEROWNIKA PRZEWODOWEGO SAVA

### 5.11. Funkcja „SWING” - tylko dla urządzenia z automatyczną żaluzją 4D

#### 5.11. 1. Swing w górę-w dół

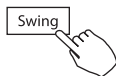

Naciśnij przycisk „SWING”, aby uruchomić funkcję wachlowania w górę i w dół. Naciśnij go ponownie, aby zatrzymać.

Gdy funkcja wachlowania w górę-w dół jest włączona, pojawia się wskaźnik

#### 5.11. 2. Swing lewo-prawo

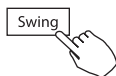

Naciśnij długo przycisk „SWING”, aby uruchomić funkcję wachlowania w lewo-w prawo. Naciśnij go ponownie, aby zatrzymać.

Gdy funkcja wachlowania lewo-prawo jest włączona, pojawia się wskaźnik

### 9.12. Funkcja „SWING” - dla urządzenia bez automatycznej żaluzji lewo/prawo

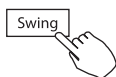

- Użyj „SWING”, aby dostosować kierunek nawiewu powietrza w górę i w dół.
  1. Za każdym razem, gdy użytkownik naciska przycisk „SWING”, żaluzja obraca się o sześć stopni.
  2. Naciśnij i przytrzymaj „SWING” przez 2 sekundy, żaluzję wejdą w tryb automatycznego wachlowania „SWING”. Naciśnij ponownie „SWING”, aby zatrzymać automatyczne wachlowanie.

Gdy funkcja automatycznego wachlowania jest włączona, pojawi się wskaźnik

(Dotyczy modeli z automatyczną żaluzją 4D)

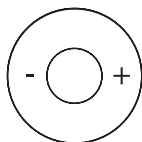

- Funkcja odnosi się do urządzenia z czterema automatycznymi żaluzjami, które mogą być obsługiwane automatycznie razem lub indywidualnie (wybrane modele).
  1. Naciśnij przycisk „SWING”, aby włączyć funkcję regulacji żaluzji góra/dół. Wskaźnik
 będzie migać. (Nie dotyczy wszystkich modeli).
- 2. Naciskając przycisk „+” lub „-” można wybrać ruch każdej z żaluzji. Za każdym razem, gdy naciskasz przycisk, wybierasz odpowiednią sekwencję: (ikona ) oznacza, że cztery żaluzje poruszają się w tym samym czasie.

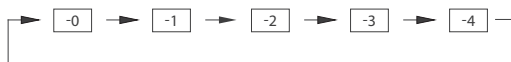

3. Następnie użyj przycisku „SWING”, aby dostosować kierunek przepływu powietrza w górę lub w dół wybranej żaluzji.

## CZĘŚĆ 7. OBSŁUGA STEROWNIKA PRZEWODOWEGO SAVA

### 6. FUNKCJA TIMERA

Week

#### TYGODNIOWY TIMER

Użyj do ustawienia czasu pracy dla każdego dnia tygodnia.

Day On

#### TIMER „ON”

Użyj do ustawienia rozpoczęcia i zakończenia pracy klimatyzatora. Zadane operacje zostaną zrealizowane po upływie określonego czasu.

Day Off

#### TIMER „OFF”

Użyj do ustawienia zakończenia pracy klimatyzatora. Zadana operacja zostanie zrealizowana się po upływie określonego czasu.

Day On Off

#### TIMER „ON” I „OFF”

Użyj do ustawienia rozpoczęcia pracy klimatyzatora. Zadana operacja zostanie zrealizowana się po upływie określonego czasu.

#### 6.1. Aby ustawić czas włączenia lub wyłączenia.

1. Naciśnij „TIMER”, aby wybrać Day On lub Day Off.
2. Naciśnij przycisk „CONFIRM”, a wyświetlacz zegara zacznie migać.
3. Naciśnij + lub -, aby ustawić godzinę. Po ustawieniu czasu czasomierz uruchamia lub zatrzymuje klimatyzator automatycznie.
4. Naciśnij ponownie przycisk „CONFIRM”, aby zakończyć ustawienia.

##### KROK 1



##### KROK 2



##### KROK 3

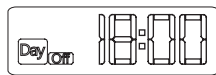
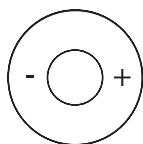

np. zegar wyłączenia ustawiony na 6:00

##### KROK 4



#### 6.2. Aby ustawić TIMER WŁĄCZANIA lub WYŁĄCZANIA

1. Naciśnij „TIMER”, aby wybrać Day On
2. Naciśnij przycisk „CONFIRM”, a wyświetlacz zegara zacznie migać
3. Naciśnij przycisk + lub -, aby ustawić „TIMER” wł., a następnie naciśnij przycisk „CONFIRM”.
4. Naciśnij + lub -, aby ustawić „TIMER” wyłączenia
5. Naciśnij przycisk „CONFIRM”, aby zakończyć ustawianie.

## CZĘŚĆ 7. OBSŁUGA STEROWNIKA PRZEWODOWEGO SAVA

KROK 1



KROK 2



KROK 3

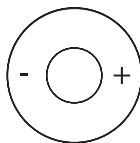

KROK 4

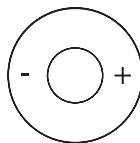

KROK 5



### 7. DZIAŁANIE PROGRAMATORA TYGODNIOWEGO

1. Tygodniowe ustawienie timera.

Naciśnij „TIMER”, aby wybrać **Week** i naciśnij „CONFIRM”.

2. Wybierz dzień tygodnia.

Naciśnij + lub -, aby wybrać dzień tygodnia, a następnie naciśnij przycisk „CONFIRM”.

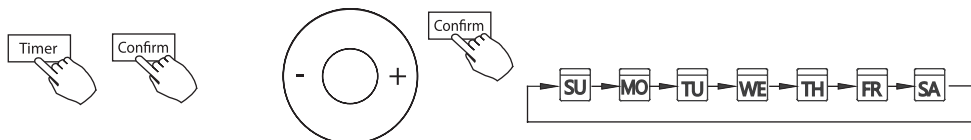

3. Ustawienie timera, ustawienia „timera nr. 1”:

Naciśnij + lub -, aby wybrać czas ustawienia. Czas ustawienia, tryb pracy, temperaturę i prędkość wentylatora, które są wyświetlane na wyświetlaczu LCD. Naciśnij przycisk „CONFIRM”, aby wprowadzić proces ustawiania czasu.

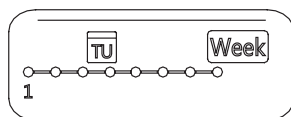
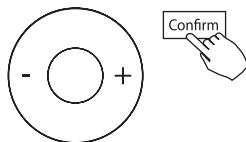

np. wtorkowy program nr. 1

**WAŻNE:** Jednego dnia można ustawić do 8 zaplanowanych wydarzeń. Dla każdego wydarzenia można zaplanować odpowiedni tryb pracy „MODE”, temperaturę i prędkości wentylatora.

4. Ustawienie czasu

Naciśnij + i -, aby ustawić czas, a następnie naciśnij „CONFIRM”.

5. Ustawienie trybu pracy

Naciśnij + i -, aby ustawić tryb pracy, a następnie naciśnij „CONFIRM”.

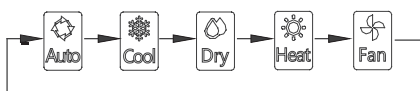
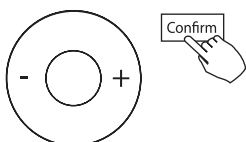

## CZĘŚĆ 7. OBSŁUGA STEROWNIKA PRZEWODOWEGO SAVA

### 6. Ustawienie temperatury w pomieszczeniu

Naciśnij + i -, aby ustawić temperaturę w pomieszczeniu, a następnie naciśnij przycisk „CONFIRM”.

**Uwaga:** To ustawienie jest niedostępne w trybie FAN lub OFF.

### 7. Ustawienie prędkości wentylatora

Naciśnij + i -, aby ustawić prędkość wentylatora, a następnie naciśnij przycisk „CONFIRM”.

**Uwaga:** To ustawienie jest niedostępne w trybach AUTO, DRY lub OFF.

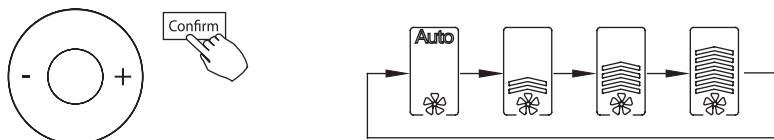

8. Kolejne zaplanowane wydarzenia można ustawić, powtarzając kroki od 3 do 7.

9. Dodatkowe dni, w okresie jednego tygodnia, można ustawić, powtarzając kroki od 3 do 8



### UWAGA

Tygodniowe ustawienie timera można przywrócić do poprzedniego kroku, naciskając przycisk „Back”. Bieżące ustawienie zostanie przywrócone. Kontroler nie zapisze tygodniowych ustawień timera, jeśli w ciągu 30 sekund nie będzie żadnej operacji.

## 8. USTAWIENIA PROGRAMATORA TYGODNIOWEGO

Aby uruchomić



Naciśnij przycisk TIMER i wybierz **Week**, nastąpi uruchomienie czasomierza.

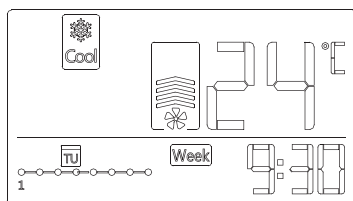

ex.

Aby anulować



Naciśnij przycisk „ZASILANIA”, aby anulować tryb timer.



Tryb timera można również anulować, zmieniając tryb timera za pomocą przycisku „TIMER”.



## CZĘŚĆ 7. OBSŁUGA STEROWNIKA PRZEWODOWEGO SAVA

### 8.1. Usuwanie ustawień dla wybranego dnia

1. Po ustawieniu tygodniowego timera naciśnij przycisk „CONFIRM”.
2. Naciśnij + lub -, aby wybrać dzień tygodnia..



3. Naciśnij „DAY OFF”, aby utworzyć dzień wolny. .

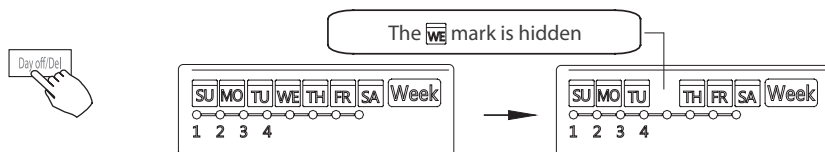

4. Ustaw „DAY OFF” na inne dni, powtarzając kroki 2 i 3.
5. Naciśnij przycisk „BACK”, aby powrócić do tygodniowego timera.



**Aby anulować, wykonaj te same procedury, które zostały użyte w krokach 2 i 3.**

**Uwaga:** Ustawienie „DAY OFF” jest automatycznie anulowane po upływie wyznaczonego dnia.

### 8.2. Kopiowanie ustawień jednego dnia dla innego dnia

Zaplanowane wydarzenie, wykonane raz, można skopiować na inny dzień tygodnia. Zaplanowane wydarzenia wybranego dnia tygodnia zostaną skopiowane. Efektywne wykorzystanie trybu kopiowania zapewnia łatwość ustawiania harmonogramów.

1. W zegarze tygodniowym naciśnij przycisk „CONFIRM”.
2. Naciśnij + lub -, aby wybrać dzień, z który chcesz skopiować.
3. Naciśnij „COPY”, pojawią się na ekranie LCD litery CY.

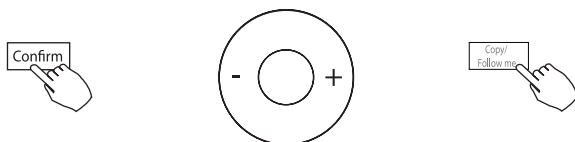

## CZĘŚĆ 7. OBSŁUGA STEROWNIKA PRZEWODOWEGO SAVA

- Naciśnij + lub -, aby wybrać dzień, na który chcesz skopiować.
- Naciśnij przycisk „COPY”, aby potwierdzić.

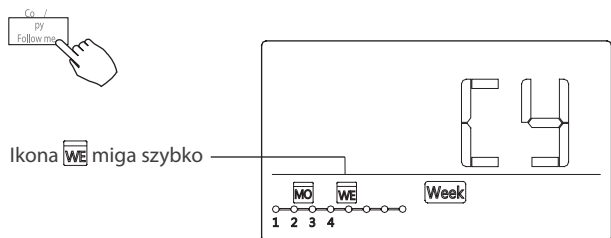

np. Kopiowanie ustawienia od poniedziałku do środy

- Inne dni można kopiować, powtarzając kroki 4 i 5.
- Naciśnij przycisk „CONFIRM”, aby potwierdzić ustawienia..
- Naciśnij przycisk „BACK”, aby powrócić do tygodniowego timera.



### 8.3. Ustawianie dnia wolnego (na czas świąt, wakacji itp.)

- Podczas cotygodniowego ustawiania timera naciśnij przycisk „CONFIRM” .
- Naciśnij + i -, aby wybrać dzień tygodnia, a następnie naciśnij „CONFIRM”.

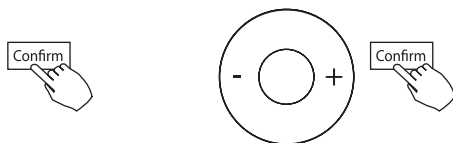

- Naciśnij + i -, aby wybrać co chcesz usunąć. Czas ustawienia, tryb pracy, temperatura i prędkość wentylatora są wyświetlane na wyświetlaczu LCD. Czas ustawienia, tryb pracy, temperaturę i prędkość wentylatora można usunąć, naciskając „DEL” (dzień wolny).

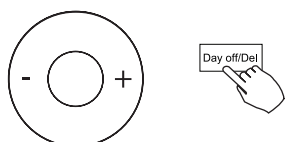

## CZĘŚĆ 7. OBSŁUGA STEROWNIKA PRZEWODOWEGO SAVA

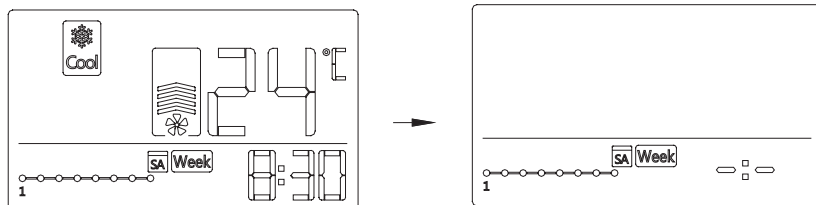

np. Usunięcie sobotniego programu nr. 1

## 9. USTAW SPRĘŻ DYSPOZYCYJNY

### 9.1. Używanie sterownika przewodowego do ustawiania sprężu dyspozycyjnego (wybrane klimatyzatory).

- Możesz użyć funkcji automatycznej regulacji przepływu powietrza w urządzeniu, aby ustawić spręż dyspozycyjny.
  - Automatyczna sprężu dyspozycyjnego powietrza to objętość wydmuchiwanego powietrza, która została automatycznie dostosowana do ilości znamionowej.
1. Upewnij się, że przebieg testu został wykonany za pomocą suchego wymiennika. Jeśli wymiennik jednostki wewnętrznej nie jest suchy, uruchom urządzenie przez 2 godziny w trybie FAN ONLY, aby wysuszyć cewkę.
  2. Sprawdź, czy okablowanie zasilające jak i instalacja kanałów zostały zakończone. Sprawdź, czy wszystkie przepustnice są otwarte.  
Sprawdź, czy filtr powietrza jest prawidłowo przymocowany do bocznego przejścia ssącego powietrza w urządzeniu.
  3. Ustaw parametry automatycznej regulacji przepływu powietrza. Gdy klimatyzator jest wyłączony, wykonaj następujące czynności:
    - Naciśnij długo „COPY”.
    - Naciśnij „+” lub „-”, aby wybrać AF.
    - Naciśnij „CONFIRM”. Klimatyzator uruchomi wentylator w celu automatycznej regulacji przepływu powietrza.

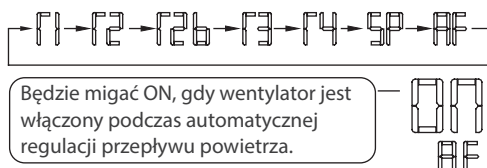

### NIE reguluj przepustnic, gdy aktywna jest automatyczna regulacja przepływu powietrza.

Po 3 do 6 minutach klimatyzator przestanie działać co oznacza zakończenie automatycznej regulacji sprężu dyspozycyjnego.

## CZĘŚĆ 7. OBSŁUGA STEROWNIKA PRZEWODOWEGO SAVA

### 9.2. Używanie sterownika przewodowego do ustawiania sprężu dyspozycyjnego (niektóre klimatyzatory)

Gdy klimatyzator jest wyłączony, wykonaj następujące czynności:

- Naciśnij długo „COPY”.
- Naciśnij „+” lub „-”, aby wybrać AF.
- Naciśnij „CONFIRM”, aby ustawić przepływ powietrza.  
0 oznacza stabilną objętość przepływu powietrza, 1 do 4 oznacza wzrost objętości przepływu powietrza.
- Naciśnij „BACK”, aby zakończyć ustawienie.

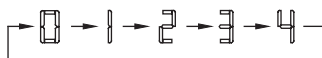

## 10. SYGNALIZOWANIE ALARMU I USTEREK

Jeśli system nie działa prawidłowo z wyjątkiem wyżej wymienionych przypadków lub wyżej wymienione usterki są oczywiste, zbadaj system zgodnie z poniższymi procedurami.

Nr	Definicja usterki i ochrony	Kod na wyświetlaczu
1	Błąd komunikacji między kontrolerem przewodowym a jednostką wewnętrzną	F0
2	Błąd automatycznego opuszania panelu	F1

Please check the indoor unit's error display and review the owner's manual if other error codes appear.

## ZAŁĄCZNIK DOTYCZĄCY CZYNNIKA CHŁODNICZEGO R290/R32

### SPECJALNE INFORMACJE DOTYCZĄCE URZĄDZEŃ Z CZYNNIKIEM CHŁODNICZYM R290 / R32.

- Dokładnie przeczytać wszystkie ostrzeżenia.
- Podczas rozmrażania i czyszczenia urządzenia nie używać narzędzi innych niż zalecane przez producenta.
- Urządzenie należy umieścić w miejscu bez ciągłego źródła zapłonu (np. otwartego ognia, pracujących urządzeń gazowych lub elektrycznych).
- Nie przebijać ani nie spalać.
- Urządzenie zawiera czynnik chłodniczy R290 / R32 (patrz tabliczka znamionowa z tyłu urządzenia).
- R290 / R32 to czynnik chłodniczy, który spełnia dyrektywy europejskie dotyczące środowiska. Nie przebijać żadnej części obwodu czynnika chłodniczego. Czynnik chłodniczy nie może wydzielać woni.
- Jeśli urządzenie jest zamontowane, używane i przechowywane w miejscu bez wentylacji, pomieszczenie musi być zaprojektowane tak, aby zapobiegać gromadzeniu się wyciekającego czynnika chłodniczego, powodującego zagrożenie pożarem lub wybuchem z powodu zapłonu czynnika chłodniczego spowodowanego przez grzejniki elektryczne, piece lub inne źródła zapłonu.
- Urządzenie musi być przechowywane w taki sposób, aby unikać mechanicznego uszkodzenia.
- Osoby, które obsługują lub mają styczność z obwodem z czynnikiem chłodniczym muszą mieć odpowiednie certyfikaty wydane przez akredytowane organizacje, które szkolą w zakresie obsługi czynnika chłodniczego, zgodnie z określoną oceną uznaną przez organizacje w przemyśle.
- Naprawy muszą być wykonywane w oparciu o zalecenia producenta.

Konserwacja i naprawy wymagające pomocy innych wykwalifikowanych pracowników powinny być wykonywane pod nadzorem osoby kompetentnej w zakresie używania łatwopalnych czynników chłodniczych.

Urządzenie powinno być zamontowane, obsługiwane i przechowywane w pomieszczeniu o powierzchni większej niż 4 m<sup>2</sup>. Urządzenie powinno być przechowywane w dobrze wentylowanym pomieszczeniu, którego wielkość pomieszczenia odpowiada powierzchni pomieszczenia określonej dla pracy.

## INSTRUKCJE NAPRAWY URZĄDZEŃ ZAWIERAJĄCYCH R290 / R32

### 1. INSTRUKCJE OGÓLNE

Niniejsza instrukcja jest przeznaczona dla osób posiadających odpowiednie doświadczenie w zakresie elektrycznym, elektronicznym i mechanicznym.

#### 1.1. Kontrola miejsca

Przed rozpoczęciem pracy przy układach zawierających łatwopalne czynniki chłodnicze konieczne są kontrole bezpieczeństwa, aby upewnić się, że zminimalizowano ryzyko zapłonu. W celu naprawy układu z czynnikiem chłodniczym przed wykonaniem pracy należy przestrzegać poniższych środków ostrożności.

#### 1.2. Procedura pracy

Pracę należy podjąć w ramach kontrolowanej procedury, aby zminimalizować ryzyko obecności łatwopalnego gazu lub oparów w czasie wykonywanej pracy.

#### 1.3. Ogólny obszar pracy

Cały personel odpowiedzialny za konserwację oraz pozostałe osoby pracujące na miejscu należy zapoznać z

## **ZAŁĄCZNIK DOTYCZĄCY CZYNNIKA CHŁODNICZEGO R290/R32**

charakterem wykonywanej pracy. Należy unikać prac w ograniczonych obszarach. Obszar wokół miejsca pracy musi być odcięty. Upewnić się, że warunki w miejscu pracy są bezpieczne pod kątem kontroli materiałów łatwopalnych.

### **1.4. Kontrola obecności czynnika chłodniczego.**

Obszar należy sprawdzić za pomocą odpowiedniego czujnika czynnika chłodniczego przed i w czasie pracy, aby technik miał wiedzę o potencjalnie wybuchowej atmosferze. Upewnić się, że używany sprzęt do wykrywania wycieków nadaje się do użycia z łatwopalnymi czynnikami chłodniczymi, tj. beziskrowy, odpowiednio uszczelniony lub samoistnie bezpieczny.

### **1.5. Obecność gaśnicy**

Jeśli przy sprzęcie z czynnikiem chłodniczym lub powiązanych częściach wykonywane są jakiegokolwiek prace na gorąco, musi być dostępny sprzęt ochrony przeciwpożarowej. W pobliżu miejsca ładowania musi znajdować się gaśnica proszkowa lub z CO<sub>2</sub>.

### **1.6. Brak źródeł zapłonu**

Żadna osoba, wykonująca pracę przy układzie z czynnikiem chłodniczym, który obejmuje wystawienie jakiegokolwiek rury, która zawiera lub zawierała łatwopalny czynnik chłodzący, nie może używać źródeł zapłonu w taki sposób, który może doprowadzić do ryzyka powstania pożaru lub wybuchu. Wszystkie źródła zapłonu, w tym palenie papierosów, należy trzymać odpowiednio daleko od miejsca montażu, naprawy, demontażu i utylizacji, gdzie łatwopalny czynnik chłodniczy może być wypuszczony do otoczenia. Przed przystąpieniem do pracy, obszar wokół sprzętu należy zabezpieczyć, aby upewnić się, że nie ma zagrożenia zapłonem. Należy wywiesić znaki „Zakaz palenia”.

### **1.7. Miejsca z wentylacją**

Upewnić się, że obszar jest na otwartym powietrzu lub że ma odpowiednią wentylację przed dostaniem się do układu lub wykonaniem pracy na gorąco. Wentylacja musi działać podczas wykonywanej pracy. Wentylacja musi bezpiecznie rozpraszać jakikolwiek wypuszczony czynnik chłodniczy, a najlepiej go na zewnątrz do atmosfery.

### **1.8. Kontrole sprzętu chłodzącego**

Gdy wymieniane są podzespoły elektryczne, należy je zamontować zgodnie z przeznaczeniem i zgodnie ze specyfikacją. Przez cały czas należy przestrzegać wytycznych producenta dotyczących konserwacji i serwisowania. W przypadku wątpliwości należy skonsultować się z działem technicznym w celu uzyskania pomocy. Należy wykonać następujące kontrole instalacji wykorzystujących łatwopalne czynniki chłodnicze: - wielkość doładowania zależy od wielkości pomieszczenia, w którym zamontowane są części zawierające czynnik chłodniczy;

- maszyny wentylacyjne i wyloty prawidłowo działają i nie są zasłonięte;
- jeśli używany jest pośredni obwód chłodniczy, pomocniczy układ musi należy sprawdzić pod kątem obecności czynnika chłodniczego;
- oznakowanie sprzętu przez cały czas jest widoczne i czytelne. Oznaczeni i znaki, które są nieczytelne należy wymienić;
- rura chłodząca lub podzespoły są zamontowane w pozycji, gdzie jest mało prawdopodobne, że będą wystawione na działanie substancji, które mogą powodować korozję podzespołów zawierających czynnik chłodniczy, chyba że podzespoły są wykonane z materiałów, które są odporne na korozję lub są odpowiednio zabezpieczone przed korozją.

### **1.9. Kontrole urządzeń elektrycznych**

Naprawa i konserwacja podzespołów elektrycznych musi obejmować kontrole bezpieczeństwa i procedury kontroli podzespołów. Jeśli istnieje usterka mogąca wpływać na bezpieczeństwo, nie wolno podłączać zasilania elektrycznego do obwodu aż usterka zostanie usunięta. Jeśli nie można natychmiast usunąć usterki,

## ZAŁĄCZNIK DOTYCZĄCY CZYNNIKA CHŁODNICZEGO R290/R32

ale konieczne jest kontynuowanie pracy, należy zastosować odpowiednie rozwiązanie tymczasowe. Należy to zgłosić do właściciela sprzętu, aby wszystkie strony postępowania o tym wiedziały. Kontrole podstawowego bezpieczeństwa muszą obejmować:

- że kondensatory są wymieniane: należy to zrobić w bezpieczny sposób, aby uniknąć możliwego powstania iskier;
- że nie ma odkrytych podzespołów elektrycznych ani przewodów pod napięciem w czasie ładowania, odzyskiwania lub opróżniania układu;
- że jest ciągłość obwodu uziemienia.

### 2. NAPRAWA SZCZELNYCH PODZESPOŁÓW

2.1. Podczas napraw podzespołów szczelnych, należy odłączyć całe zasilanie elektryczne od urządzenia, przy którym jest wykonywana praca, przed usunięciem szczelnych pokryw itp. Absolutnie konieczne jest podłączone zasilanie elektryczne do sprzętu podczas serwisowania, następnie ciągła praca wykrywania wycieków musi znajdować się w najbardziej kluczowym miejscu, aby ostrzec przed potencjalnie niebezpieczną sytuacją.

2.2. Szczególną uwagę należy zwrócić na poniższe elementy, aby upewnić się, że pracując przy podzespołach elektrycznych, obudowa nie została zmieniona w taki sposób, aby miało to wpływ na poziom ochrony. Musi to obejmować uszkodzenie przewodów, nadmierną liczbę połączeń, zaciski niewykonane zgodnie ze specyfikacją, uszkodzenia uszczelnień, nieprawidłowe mocowanie dławnic itp.

Upewnić się, że przyrząd jest prawidłowo zamontowany.

Upewnić się, że uszczelnienia lub materiały uszczelniające nie uległy degradacji, np. przestały mieć właściwości zapobiegające dostaniu się łatwopalnej atmosfery. Części wymienne muszą być zgodne ze specyfikacjami producenta.

**UWAGA: Użycie uszczelnienia silikonowego może ograniczyć skuteczność niektórych rodzajów sprzętu do wykrywania wycieków. Iskrobezpieczne podzespoły nie muszą być izolowane przed rozpoczęciem przy nich pracy.**

### 3. NAPRAWA ISKROBEZPIECZNYCH PODZESPOŁÓW

Nie należy stosować żadnych stałych obciążeń indukcyjnych lub pojemnościowych do obwodu bez upewnienia się, że nie przekroczy ono dopuszczalnego napięcia i prądu dla używanego sprzętu.

Iskrobezpieczne podzespoły są jedynymi typami, które mogą pracować pod napięciem w obecności atmosfery łatwopalnej. Sprzęt testowy musi mieć odpowiednią wartość znamionową.

Podzespoły wymieniać tylko na części określone przez producenta. Inne części mogą skutkować zapłonem czynnika chłodniczego w atmosferze z powodu wycieku.

### 4. OKABLOWANIE

Sprawdzić, czy okablowanie nie jest poddawane zużyciu, korozji, nadmiernemu naciskowi, drganiom, działaniu ostrych krawędzi lub innych czynników środowiskowych. Kontrola powinna również uwzględniać skutki starzenia się lub ciągłych drgań pochodzących od sprężarek i wentylatorów.

### 5. WYKRYWANIE ŁATWOPALNYCH CZYNNIKÓW CHŁODNICZYCH

Pod żadnym pozorem nie wolno używać potencjalnych źródeł zapłonu jako sposobu na wyszukiwanie lub wykrywanie wycieków czynnika chłodniczego. Nie wolno używać palnika halogenkowego (ani żadnego innego detektora wykorzystującego otwarty ogień).

## **ZAŁĄCZNIK DOTYCZĄCY CZYNNIKA CHŁODNICZEGO R290/R32**

### **6. SPOSOBY WYKRYWANIA NIESZCZELNOŚCI**

Poniższe sposoby wykrywania nieszczelności są uważane za dopuszczalne dla układów zawierających łatwopalne czynniki chłodnicze. Należy używać elektronicznych detektorów nieszczelności, aby wykryć łatwopalne czynniki chłodnicze, ale czułość może być niewystarczająca lub mogą wymagać kalibracji. (Sprzęt do wykrywania należy kalibrować w miejscu wolnym od czynnika chłodniczego).

Upewnić się, że detektor nie stanowi potencjalnego źródła zapłonu i nadaje się do użytego czynnika chłodniczego. Urządzenie do wykrywania nieszczelności powinno być ustawione na procent LFL czynnika chłodniczego, skalibrowane do zastosowanego czynnika chłodniczego i powinna być potwierdzona odpowiednia zawartość procentowa gazu (25% maksimum).

Płyny do wykrywania nieszczelności nadają się do stosowania z większością czynników chłodniczych, ale należy unikać stosowania detergentów zawierających chlor, ponieważ chlor może reagować z czynnikiem chłodniczym i powodować korozję miedzianych przewodów rurowych.

Jeśli zachodzi podejrzenie nieszczelności, należy pozbyć się/zgasić każdy otwarty ogień.

Jeśli wykryty zostanie wyciek czynnika chłodniczego, który wymaga lutowania, cały czynnik chłodniczy należy odzyskać z układu lub odizolować go (za pomocą zaworów odcinających) w części systemu oddalonej od wycieku. Beztlenowy azot (OFN) należy następnie przedmuchać przez system zarówno przed, jak i w trakcie procesu lutowania.

### **7. USUWANIE I OPRÓŻNIANIE**

Podczas otwierania obwodu czynnika chłodniczego w celu dokonania napraw lub w jakimkolwiek innym celu należy zastosować konwencjonalne procedury. Ważne jest jednak, aby stosować najlepsze praktyki, ponieważ brana jest pod uwagę łatwopalność. Należy zastosować poniższą procedurę: usunąć czynnik chłodniczy; oczyścić obwód gazem obojętnym; opróżnić; ponownie oczyścić gazem obojętnym; otworzyć obwód przez cięcie lub lutowanie.

Czynnik chłodniczy z układu należy odzyskać do właściwych butli odzyskowych. Układ należy „wypłukać” za pomocą OFN, aby zabezpieczyć jednostkę. Ten proces może wymagać kilkukrotnego powtórzenia. Do tego zadania nie należy używać sprężonego powietrza ani tlenu. Płukanie należy wykonać przez zastosowanie próżni w układzie za pomocą OFN i kontynuowanie napełniania aż do osiągnięcia ciśnienia roboczego, a następnie wypuszczenie do atmosfery, a na koniec odessanie do próżni. Ten proces należy powtórzyć aż w układzie nie pozostanie czynnik chłodniczy.

Gdy zostanie ostatni raz użyty OFN, układ należy dostosować do ciśnienia atmosferycznego, aby umożliwić pracę. Ta operacja jest absolutnie niezbędna, jeśli mają zostać wykonane operacje lutowania na rurociągu. Upewnić się, że wylot pompy próżniowej nie znajduje się w pobliżu żadnych źródeł zapłonu i jest dostępna wentylacja.

### **8. PROCEDURA ŁADOWANIA**

Oprócz konwencjonalnych procedur ładowania należy przestrzegać następujących wymagań. Upewnić się, że zanieczyszczenie różnymi czynnikami chłodniczymi nie występuje podczas korzystania z urządzeń do ładowania. Węże lub przewody powinny być jak najkrótsze, aby zminimalizować ilość zawartego w nich czynnika chłodniczego. Butle należy przechowywać w pozycji pionowej. Upewnić się, że układ czynnika chłodniczego jest uziemiony przed ładowaniem czynnika chłodniczego. Oznakować układ po zakończeniu ładowania (jeśli jeszcze nie jest). Należy zachować szczególną ostrożność, aby nie przepelnić układu chłodzenia. Przed ponownym naładowaniem układu należy przeprowadzić próbę ciśnieniową z OFN. Układ należy poddać próbie szczelności po zakończeniu ładowania, ale przed uruchomieniem. Przed opuszczeniem terenu należy przeprowadzić test szczelności.



## **ZAŁĄCZNIK DOTYCZĄCY CZYNNIKA CHŁODNICZEGO R290/R32**

### **9. WYCOFANIE Z UŻYTKOWANIA**

Przed wykonaniem tej procedury ważne jest, aby technik był całkowicie zaznajomiony z urządzeniem i wszystkimi jego szczegółami.

Zaleca się dobrą praktykę bezpiecznego odzyskiwania wszystkich czynników chłodniczych. Przed wykonaniem zadania należy pobrać próbkę oleju i czynnika chłodniczego na wypadek konieczności przeprowadzenia analizy przed ponownym użyciem odzyskanego czynnika chłodniczego.

Istotne jest, aby moc elektryczna o pojemności 4 GB była dostępna przed rozpoczęciem zadania.

- a. Zapoznać się ze sprzętem i jego działaniem
- b. Odizolować układ elektrycznie.
- c. Przed przystąpieniem do procedury należy upewnić się, że: w razie potrzeby dostępne są mechaniczne urządzenia do przenoszenia butli z czynnikiem chłodniczym.
- d. Wszystkie środki ochrony osobistej są dostępne i używane prawidłowo. Proces odzyskiwania jest przez cały czas nadzorowany przez kompetentną osobę;
- e. Sprzęt do odzyskiwania i butle są zgodne z odpowiednimi normami.
- f. Jeśli to możliwe, wypompować z układu czynnik chłodniczy.
- g. Jeśli próżnia nie jest możliwa, wykonać rozdzielacz, aby czynnik chłodniczy mógł zostać usunięty z różnych części układu.
- h. Upewnić się, że butla zostanie umieszczona na wadze przed odzyskaniem.
- i. Uruchomić maszynę do odzyskiwania i działać zgodnie z instrukcjami producenta.
- j. Nie przepelniać butli. (Nie więcej niż 80% objętości cieczy).
- k. Nie przekraczać maksymalnego ciśnienia roboczego butli, nawet chwilowo.
- l. Po prawidłowym napełnieniu butli i zakończeniu procesu upewnić się, że butle i sprzęt są natychmiast usuwane z miejsca i wszystkie zawory odcinające na urządzeniu są zamknięte.
- m. Odzyskany czynnik chłodniczy nie powinien być ładowany do innego układu chłodniczego, chyba że został oczyszczony i sprawdzony.

### **10. OZNAKOWANIE**

Sprzęt powinien być oznakowany informacją, że został wycofany z eksploatacji i opróżniony z czynnika chłodniczego. Etykieta musi być opatrzona datą i podpisana. Upewnić się, że na urządzeniu znajdują się etykiety informujące, że urządzenie zawiera łatwopalny czynnik chłodniczy.

### **11. ODZYSKIWANIE**

Przy usuwaniu czynnika chłodniczego z układu, w celu serwisowania lub likwidacji, zaleca się dobrą praktykę, aby wszystkie czynniki chłodnicze zostały bezpiecznie usunięte. Podczas przenoszenia czynnika chłodniczego do butli należy upewnić się, że używane są tylko odpowiednie butle do odzyskiwania czynnika chłodniczego. Upewnić się, że dostępna jest prawidłowa liczba butli do utrzymania całkowitego ładunku układu. Wszystkie używane butle są przeznaczone dla odzyskanego czynnika chłodniczego i oznakowane dla tego czynnika chłodniczego (tj. specjalne butle do odzyskiwania czynnika chłodniczego). Butle powinny być kompletne z zaworem bezpieczeństwa i odpowiednimi zaworami odcinającymi w dobrym stanie. Puste butle odzyskowe są opróżniane i, jeśli to możliwe, chłodzone przed odzyskaniem.

Sprzęt do odzyskiwania powinien być w dobrym stanie technicznym wraz z zestawem instrukcji dotyczących sprzętu, który jest pod ręką i powinien być odpowiedni do odzyskiwania łatwopalnych czynników chłodniczych. Ponadto dostępny jest zestaw skalibrowanych wag, które są sprawne. Węże powinny być kompletne ze szczelnymi złączami rozłączającymi i w dobrym stanie. Przed użyciem maszyny do odzyskiwania należy sprawdzić, czy jest ona w dobrym stanie technicznym, czy jest prawidłowo konserwowana i czy wszelkie powiązane elementy elektryczne są uszczelnione, aby zapobiec zapłonowi w przypadku uwolnienia czynnika chłodniczego. W razie wątpliwości skonsultować się z producentem.

## **ZAŁĄCZNIK DOTYCZĄCY CZYNNIKA CHŁODNICZEGO R290/R32**

Odzyskany czynnik chłodniczy należy zwrócić do dostawcy czynnika chłodniczego w odpowiedniej butli odzyskowej i zadbać o odpowiednią notatkę przekazania odpadów. Nie mieszać czynników chłodniczych w urządzeniach do odzysku, a zwłaszcza w butlach.

Jeśli sprężarki lub oleje sprężarkowe mają zostać usunięte, należy upewnić się, że zostały one spuszczonego do dopuszczalnego poziomu, aby upewnić się, że łatwopalny czynnik chłodniczy nie pozostaje w środku smarnym. Proces usuwania należy przeprowadzić przed zwrotem sprężarki do dostawcy. Aby przyspieszyć ten proces, można zastosować tylko ogrzewanie elektryczne korpusu sprężarki. Gdy olej jest odprowadzany z układu, należy go bezpiecznie przeprowadzić.

## WARUNKI GWARANCJI

1. Gwarancja dotyczy kompletnych urządzeń klimatyzacyjnych marki ROTENSO® (zwanymi dalej „Klimatyzatorem”) dystrybuowanych przez THERMOSILESIA sp. z o.o. sp. k. i jest ważna wyłącznie na terytorium Rzeczypospolitej Polskiej.
2. THERMOSILESIA sp. z o.o. sp. k. gwarantuje sprawne działanie Klimatyzatora, na który wydana jest niniejsza Karta Gwarancyjna, pod warunkiem korzystania z niego zgodnie z przeznaczeniem i warunkami techniczno-eksploatacyjnymi opisanymi w Instrukcji Obsługi.
3. Uprawnienia gwarancyjne określone w niniejszym dokumencie wygasają, jeżeli instalacja klimatyzatora nie została dokonana przez Autoryzowanego Instalatora.
4. Karta Gwarancyjna jest ważna, jeżeli sporządzona jest na oryginalnym druku, zawierającym nazwę i pieczęć sprzedawcy oraz następujące dane: model jednostki zewnętrznej / wewnętrznej, odpowiadający jej numer fabryczny. W karcie gwarancyjnej powinna być również podana data montażu klimatyzatora, pieczęć i podpis Autoryzowanego Instalatora wraz z jego aktualnym numerem certyfikatu F-gazowego oraz podpis Użytkownika. Dokonywanie jakichkolwiek skreśleń lub poprawek w Karcie Gwarancyjnej pociąga za sobą jej unieważnienie.
5. THERMOSILESIA sp. z o.o. sp. k. udziela gwarancji na okres 60 miesięcy (5 lat), licząc od daty sprzedaży Klimatyzatora do klienta ostatecznego. Realizacja uprawnień gwarancyjnych odbywać się będzie po przedstawieniu ważnej Karty Gwarancyjnej oraz potwierdzeniu zgodności zapisów w Karcie Gwarancyjnej ze stanem faktycznym.
6. Zgłoszenie awarii klimatyzatora należy kierować do Autoryzowanego Instalatora, który jako ostatni przeprowadził okresowy, obowiązkowy przegląd techniczny.
7. Wady sprzętu ujawnione w okresie gwarancji usuwane będą bezpłatnie przez Autoryzowanego Instalatora, w możliwie krótkim terminie, nieprzekraczającym 14 dni, licząc od daty zgłoszenia Klimatyzatora do naprawy. Okres ten może ulec wydłużeniu w przypadku potrzeby sprowadzenia części z poza granic kraju.
8. Warunkiem uprawnień wynikających z gwarancji jest przeprowadzenie, przez Autoryzowanego Instalatora przeglądów konserwacyjnych Klimatyzatora. Przeglądy te są płatne według cennika wykonawcy przeglądu i muszą być odnotowane w Karcie Gwarancyjnej. W przypadku braku wykonywania obowiązkowych przeglądów technicznych lub wykonaniu ich niewłaściwie Użytkownik traci wszelkie prawa wynikające z Gwarancji:
  - Dla klimatyzatorów zainstalowanych w pomieszczeniach mieszkalnych nie rzadziej niż 1 raz w roku, okres pomiędzy kolejnymi przeglądami nie może być krótszy niż 11 miesięcy. Pierwszy przegląd powinien być wykonany w terminie 12 miesięcy od daty sprzedaży urządzenia potwierdzony wpisem do karty gwarancyjnej.
  - dla klimatyzatorów zainstalowanych w pomieszczeniach biurowych przegląd wykonuje się nie rzadziej niż 2 razy w roku. Okres pomiędzy kolejnymi przeglądami nie może być krótszy niż 5 miesięcy. Pierwszy przegląd powinien być wykonany w terminie 6 miesięcy od daty sprzedaży urządzenia i potwierdzony wpisem do karty gwarancyjnej.
  - dla klimatyzatorów zainstalowanych w pomieszczeniach technicznych przegląd odbywa się nie rzadziej niż 3 razy w roku, okres pomiędzy kolejnymi przeglądami nie może być krótszy niż 3 miesiące. Pierwszy przegląd powinien być wykonany w terminie 4 miesięcy od daty sprzedaży urządzenia i potwierdzony wpisem do karty gwarancyjnej.
9. Gwarancją objęte są wyłącznie uszkodzenia i wady powstałe z przyczyn tkwiących w Klimatyzatorze. Gwarancją nie są objęte:
  - uszkodzenia urządzeń wynikające z postępowania niezgodnego z instrukcją obsługi, w szczególności z nieprawidłowej instalacji, eksploatacji, konserwacji, obsługi, przechowywania, użycia niewłaściwych materiałów eksploatacyjnych (np. filtrów);
  - mechaniczne uszkodzenia i wywołane nimi wady;
  - wad i uszkodzenia spowodowane działaniem siły wyższej (np. uderzeniem pioruna, powodzi, korozji, przepięć sieci elektrycznej);

- wad spowodowanych naprawami, przeróbkami i zmianami konstrukcyjnymi dokonywanymi samodzielnie przez użytkownika lub przez podmiot do tego nieuprawniony;
  - czynności i części w Instrukcji Obsługi oraz należące do normalnej eksploatacji urządzenia np. konserwacja i wymiana filtrów, wymiana baterii w pilocie;
  - roszczenia z tytułu parametrów technicznych sprzętu, o ile są one zgodne z podanymi przez producenta;
  - wady i nieprawidłowe działanie spowodowane błędnym lub wadliwym montażem urządzenia, błędnym doбором urządzenia;
  - produkty, których Kartę Gwarancyjną lub numery seryjne zmieniono, zmasowano, usunięto lub zatarto.
10. THERMOSILESIA sp. z o.o. sp. k. nie ponosi odpowiedzialności za szkody (pośrednie i bezpośrednie), wynikające z wady, zarówno w zakresie szkody rzeczywistej jak i utraconych korzyści, a w szczególności: utraconych dóbr, obrotu, zysku i oszczędności, niezależnie czy są one związane z zastosowaniem lub niemożliwością zastosowania urządzenia. Ma to zastosowanie również wtedy, gdy THERMOSILESIA sp. z o.o. sp. k. została powiadomiona o możliwości wystąpienia takich szkód.
  11. Użytkownik traci wszelkie prawa wynikające z gwarancji w przypadku stwierdzenia dokonywania nieautoryzowanych napraw lub zmian konstrukcyjnych.
  12. W przypadku nieuzasadnionych zgłoszeń reklamacyjnych użytkownik może ponieść koszty związane z wykonywanymi czynnościami.
  13. THERMOSILESIA sp. z o.o. sp. k. nie będzie ponosiła odpowiedzialności za terminowość napraw gwarancyjnych, jeżeli działalność serwisowa zakłócona zostanie nieprzewidzianymi okolicznościami o charakterze siły wyższej lub gdy w uzgodnionym wcześniej terminie Klient uniemożliwił dostęp do miejsca instalacji urządzenia.
  14. Gwarancja nie wyłącza, nie ogranicza ani nie zawiesza uprawnień wynikających z przepisów ustawy z dnia 30 maja 2014 r. o prawach konsumenta (Dz.U. z 2017 r., poz. 683).
  15. Gwarancja nie wyłącza, nie ogranicza ani nie zawiesza uprawnień kupującego wynikających z przepisów o rękojmi za wady rzeczy sprzedanej
  16. Przeglądy konserwacyjne klimatyzatorów obejmują następujące czynności, które udokumentowane będą oddzielnym protokołem, a odnotowane w niniejszej Karcie Gwarancyjnej:
    - czyszczenie filtrów powietrza jednostki wewnętrznej;
    - czyszczenie wymienników ciepła skraplacza i parownika;
    - sprawdzenie drożności oraz szczelności układu odprowadzenia skroplin, jego czyszczenie w tym elementów pompki skroplin (jeżeli występuje);
    - sprawdzenie szczelności układu chłodniczego;
    - sprawdzenie przewodów i izolacji ze względu na uszkodzenia mechaniczne;
    - sprawdzenie skuteczności funkcji chłodzenia i grzania (uzyskiwane temperatury nawiewu);
    - sprawdzenie działania urządzeń sterujących;
    - czyszczenie urządzeń.

**Zgłoszenie awarii klimatyzatora prosimy kierować do Autoryzowanego Instalatora wykonującego okresowe przeglądy konserwacyjne sprzętu.**

Uwagi związane z niewłaściwą działalnością Autoryzowanego Instalatora prosimy kierować do THERMOSILESIA sp. z o.o. sp. k., ul. Szyb Walenty 16, 41-700 Ruda Śląska, [www.thermosilesia.pl](http://www.thermosilesia.pl).

# KARTA GWARANCYJNA

Gwarancja jest ważna wyłącznie z dowodem zakupu

	Model jednostki wewnętrznej	Numer seryjny
1	<input type="text"/>	<input type="text"/>
2	<input type="text"/>	<input type="text"/>
3	<input type="text"/>	<input type="text"/>
4	<input type="text"/>	<input type="text"/>
5	<input type="text"/>	<input type="text"/>
6	<input type="text"/>	<input type="text"/>
7	<input type="text"/>	<input type="text"/>
8	<input type="text"/>	<input type="text"/>
9	<input type="text"/>	<input type="text"/>

Model jednostki zewnętrznej	Numer seryjny
<input type="text"/>	<input type="text"/>

Pieczęć i podpis sprzedawcy	Pieczęć i podpis instalatora
<input type="text"/>	<input type="text"/>

Data sprzedaży: \_\_\_\_\_

Data montażu: \_\_\_\_\_

Numer faktury: \_\_\_\_\_

Miejsce montażu: \_\_\_\_\_

Pieczęć i podpis sprzedawcy

Akceptuję warunki gwarancji  
oraz potwierdzam odbiór sprawnego sprzętu  
**Data i podpis klienta**

## DANE MONTAŻOWE

Lp	Opis czynności	Wartość	Wynik
1	Próba szczelności instalacji freonowej	Ciśnienie próby / czas: [bar/h]	/
2	Tworzenie próżni	Ciśnienie: [bar]	/
3	Ilość czynnika chłodniczego	Ilość dodana / łączna: [kg]	/
4	Długość instalacji chłodniczej	Główna / całkowita: [m]	/
5	Różnica poziomów	Główna / całkowita: [m]	/
6	Ciśnienia pracy	Chłodzenie	Ssanie/tłoczenie: [bar]
		Grzanie	Ssanie/tłoczenie: [bar]
7	Temperatury nawiewu jednostek wewnętrznych	Chłodzenie	Najwyższa / najniższa: [°C]
		Grzanie	Najwyższa / najniższa: [°C]
8	Temperatura otoczenia	Wewnętrzna	Najwyższa / najniższa: [°C]
		Zewnętrzna	Najwyższa / najniższa: [°C]

## REJESTR OKRESOWYCH PRZEGLĄDÓW KLIMATYZACYJNYCH

Lp	Data wykonania	Uwagi serwisu	Pieczętka serwisu	Podpis
1				
2				
3				
4				
5				
6				
7				
8				
9				
10				

## REJESTR NAPRAW

Lp	Data wykonania	Uwagi serwisu	Pieczętka serwisu	Podpis
1				
2				
3				
4				
5				
6				
7				
8				
9				
10				



## NOTES

A series of 20 horizontal dotted lines spanning the width of the page, providing a template for taking notes.

# SPLIT WALL AIR CONDITIONER - IMOTO X

## User manual

### Content

<b>PRECAUTIONS</b> .....	<b>65</b>
Introduction to refrigerant R32.....	66
Safety rules and recommendations for the installer .....	67
<b>PART 1. AIR CONDITIONER CONSTRUCTION</b> .....	<b>70</b>
Indoor unit.....	70
Outdoor unit.....	70
Indicators .....	70
<b>PART 2. OPERATING THE DEVICE</b> .....	<b>71</b>
Special features.....	71
Operating range .....	71
Manual operation of the device .....	72
Adjusting the air flow direction .....	73
The way the air conditioner works .....	74
<b>PART 3. SERVICE OPERATIONS</b> .....	<b>75</b>
Activities before starting the service.....	75
Cleaning the device and filters .....	76
Filter replacement.....	76
Preparation for a long period of inactivity and pre-season checks .....	77
Pre-season control.....	77
<b>PART 4. TROUBLESHOOTING</b> .....	<b>78</b>
Symptoms that do not indicate device failure .....	78
Possible malfunctions .....	80
<b>PART 5. REMOTE CONTROL OPERATION</b> .....	<b>81</b>
Technical Specifications.....	81
Quick Start Guide.....	81
Handling the Remote Controller .....	82
Buttons and Functions .....	83
Remote Screen Indicators.....	84
How to Use Basic Functions .....	86
How to Use Advanced Functions.....	89
<b>PART 6. ZATO WIRED CONTROLLER SUPPORT</b> .....	<b>93</b>
<b>PART 7. SAVA WIRED CONTROLLER SUPPORT</b> .....	<b>100</b>
<b>APPENDIX FOR REFRIGERANT R290/R32</b> .....	<b>114</b>

## PRECAUTIONS

### **WARNING**

Only qualified personnel should install and service the equipment. The installation, starting up, and servicing of heating, ventilating, and air-conditioning equipment can be hazardous and requires specific knowledge and training. Improperly installed, adjusted or altered equipment by an unqualified person could result in death or serious injury. When working on the equipment, observe all precautions in the literature and on the tags, stickers, and labels that are attached to the equipment.

### **Read the following if you use the device in European countries:**

The device can not be operated by children over 7 years old, disabled people and oraz people without experience and knowledge. Instructions should include a description of the correct and safe handling of the device and oraz information about possible dangers. Children should not play with the device. Cleaning and servicing should be carried out by authorized persons.

### **UTILIZATION:**

Do not dispose of this product together with unsorted municipal waste.

It's necessary to transfer this type of waste for special processing.

It's illegal to throw the device together with other household waste.

There are several ways to get rid of this type of equipment:w

- A. The city organizes electronic waste collection, you can pass the device without the cost.
- B. When you buy a new device the seller will accept the old device without any fees.
- C. Manufacturer will take the product from buyer produkt without charging it with costs.
- D. Products of this type, contains valuable elements, it can be sold sprzedane on purchase of metals.

Throwing the device „on wild“ exposes you to the risk of losing your health. Dangerous substances from the device can penetrate to groundwater screating a danger of getting through to people's food chain.



## SAFETY PRECAUTIONS

### 1. INTRODUCTION TO REFRIGERANTS R32

The refrigerants used for air conditioners are environmentally friendly hydrocarbons R32. The two kinds of refrigerants are combustible and odorless. Moreover, they can burn and explode under certain conditions. However, there will be no risk of burning and explosion if you comply with the following table to install your air conditioner in a room with an appropriate area and use it correctly.

Compared with ordinary refrigerants, Refrigerants R32 is environmentally friendly and do not destroy the ozone sphere and that their values of greenhouse effect are also very low.

Detailed parameters and information about purchased unit can be found in the product fiche attached to the device (i.e. type and charge amount of refrigerant, global warming potential, CO<sub>2</sub> equivalent).

#### **WARNING**

- Please read the manual before installation, using, maintenance.
- Do not use means to accelerate the defrosting process or to clean, other than those recommended by the manufacturer.
- Do not pierce or burn the appliance.
- The appliance shall be stored in a room without continuously operating sources (for example: open flames, an operating ignition gas appliance or an operating electric heater.)
- Please contact the nearest after-sale service center when maintenance is necessary. At the time of maintenance, the maintenance personnel must strictly comply with the Operation Manual provided by the corresponding manufacturer and any non-professional is prohibited to maintain the air conditioner.
- It is necessary to comply with the provisions of gas-related national laws and regulations.
- It is necessary to clear away the refrigerant in the system when maintaining or scrapping an air conditioner.



#### **IMPORTANT NOTE**

Read the user manual, installation manual and service manual carefully before installing or operating your new air conditioning unit.

**SAFETY PRECAUTIONS**

**WARNING:** *Risk of fire/flammable materials (Required for R32/R290 units only)*

**2. SAFETY RULES AND RECOMMENDATIONS FOR THE INSTALLER**** CAUTIONS**

- Read this guide before installing and using the appliance.
- Make sure that the base of the outdoor unit is firmly fixed.
- Carry out a test cycle after installing the air conditioner and record the operating data.
- Check that the socket is suitable for the plug, otherwise have the socket changed.
- The appliance must be installed in accordance with applicable national regulations.
- Before accessing the terminals, all the power circuits must be disconnected from the power supply.
- During the installation of the indoor and outdoor units the access to the working area should be forbidden to children. Unforeseeable accidents could happen.
- The user must protect the indoor unit with a fuse of suitable capacity for the maximum input current or with another overload protection device.
- The ratings of the fuse installed in the built-in control unit are T 5A / 250V.
- The air conditioner must be installed by professional or qualified persons.
- Check that air cannot enter the refrigerant system and check for refrigerant leaks when moving the air conditioner.
- Ensure that the mains voltage corresponds to that stamped on the rating plate. Keep the switch or power plug clean. Insert the power plug correctly and firmly into the socket, thereby avoiding the risk of electric shock or fire due to insufficient contact.
- If the appliance gives off smoke or there is a smell of burning, immediately cut off the power supply and contact the Service Centre.

## SAFETY PRECAUTIONS



### CAUTIONS



- The appliance must be fitted with means for disconnection from the supply mains having a contact separation in all poles that provide full disconnection under overvoltage category III conditions, and these means must be incorporated in the fixed wiring in accordance with the wiring rules.
- Do not install the appliance at a distance of less than 50 cm from inflammable substances (alcohol, etc.) Or from pressurised containers (e.g. spray cans).
- If the appliance is used in areas without the possibility of ventilation, precautions must be taken to prevent any leaks of refrigerant gas from remaining in the environment and creating a danger of fire
- The packaging materials are recyclable and should be disposed of in the separate waste bins . Take the air conditioner at the end of its useful life to a special waste collection centre for disposal.
- Only use the air conditioner as instructed in this booklet. These instructions are not intended to cover every possible condition and situation. As with any electrical household appliance, common sense and caution are therefore always recommended for installation, operation and maintenance.
- Do not try to install the conditioner alone always contact specialized technical personnel.
- The flaps must be directed downwards in the heating mode and upwards in the cooling mode.
- Selecting the most suitable temperature can prevent damage to the appliance.
- Do not pull out the plug to switch off the appliance when it is in operation, since this could create a spark and cause a fire, etc.
- This appliance can be used by children aged from 8 years and above and persons with reduced physical, sensory or mental capabilities or lack of experience and knowledge if they have been given supervision or instruction concerning use of the appliance in a safe way and understand the hazards involved. Children shall not play with the appliance. Cleaning and user maintenance shall not be made by children without supervision.

**SAFETY PRECAUTIONS****CAUTIONS**

- Unhook the automatic switch if you foresee not to use the device for a long time. The airflow direction must be properly adjusted.
- Cleaning and maintenance must be carried out by specialised technical personnel. In any case disconnect the appliance from the mains electricity supply before carrying out any cleaning or maintenance.
- This appliance has been made for air conditioning domestic environments and must not be used for any other purpose , such as for drying clothes, cooling food, etc.
- Rave repairs carried out only by an authorised Service Centre of the manufacturer. Incorrect repair could expose the user to the risk of electric shock, etc.
- The user is responsible for having the appliance installed by a qualified technician, who must check that it is earthed in accordance with current legislation and insert a thermomagnetic circuit breaker.
- The batteries in remote controller must be recycled or disposed of properly. Disposal of Scrap Batteries Please discard the batteries as sorted municipal was te at the accessible collection point.
- Always use the appliance with the air filter mounted . The use of the conditioner without air filter could cause an excessive accumulation of dust or waste on the inner parts of the device with possible subsequent failures.
- Never remain directly exposed to the flow of cold air for a long time. The direct and prolonged exposition to cold air could be dangerous for your health. Particular care should be taken in the rooms where there are children, old or sick people.

## SAFETY PRECAUTIONS

### CAUTIONS



- In no way alter the characteristics of the appliance.
- Do not leave windows or doors open for long when the air conditioner is operating.
- Do not climb onto or place any objects on the outdoor unit.
- Do not bend, tug or compress the power cord since this could damage it. Electrical shocks or fire are probably due to a damaged power cord.
- Specialised technical personnel only must replace a damaged power cord.
- Do not touch the appliance when barefoot or parts of the body are wet or damp.
- Do not climb onto or place any heavy or hot objects on top of the appliance.
- Do not obstruct the air inlet or outlet of the indoor or the outdoor unit. The obstruction of these openings causes a reduction in the operative efficiency of the conditioner with possible consequent failures or damages.
- Do not install the appliance in environments where the air could contain gas, oil or sulphur or near sources of heat.
- This appliance is not intended for use by persons (including children) with reduced physical, sensory or mental capabilities, or lack of experience and knowledge, unless they have been given supervision or instruction concerning use of the appliance by a person responsible for their safety.
- A long direct exposition to the flow of cold air of the conditioner could have negative effects on plants and animals.
- Do not put the conditioner in contact with water. The electrical insulation could be damaged and thus causing electrocution.
- Do not direct the airflow onto plants or animals.
- Never insert a stick or similar object into the appliance. It could cause injury.



## PART 1. AIR CONDITIONER CONSTRUCTION

### 1. AIR CONDITIONER COMPONENTS

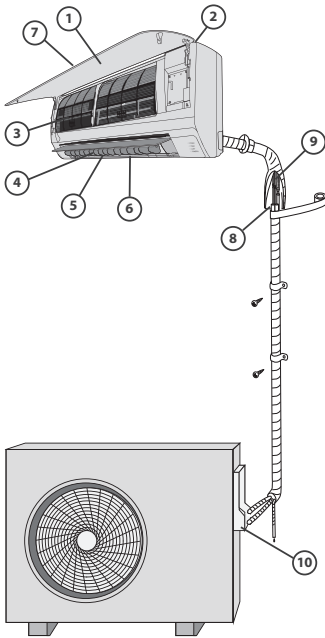

Signal receiver



Indoor unit	Outdoor unit
1. Front panel 2. An air inlet 3. Air filter 4. Air outlet 5. Horizontal air flow grille 6. Vertical blinds (inside) 7. Display	8. Connection pipe 9. Line 10. Shut-off valve

### i REMEMBER

All the drawings in this manual are of illustrative nature.

The actual front panel and display of the indoor unit you have purchased may differ from what you see in the picture. The general outline of the device shape is as shown in the figure.

### Indicators



#### Temperature indicator

Displays the temperature value set while the air conditioner is operating. In the event of a failure, it displays the appropriate error code.

fresh  
○

#### FRESH indicator

The LED lights up when the Clean Air function is active.

defrost  
○

#### FRESH indicator

The LED lights up when the Clean Air function is active.

run  
○

#### Work indicator

During operation, the diode informs about the operation of the device.

timer  
○

#### Work indicator

During operation, the diode informs about the operation of the device.

## PART 2. OPERATING THE DEVICE

### 1. SPECIAL FEATURES

#### Refrigerant leak detection function

With this new function, the detection of refrigerant leakage by the outdoor unit will be alerted by the appearance of the „EC“ symbol on the display screen and the LEDs flashing.

#### Louver position memory function (optional)

This function allows you to remember the opening angle of the blind within the safe range. If the louver position is outside this range, the device will remember the safety angle limit value.

When the manual control button is pressed or the power cord plug is pulled out and reinserted into the mains socket, the blinds will revert to the standard setting.

We recommend not to set a low opening angle of the louvers as this may cause condensation and water dripping from the surface of the air conditioner.

#### Self cleaning function (optional)

- When the heating unit is turned off, the unit will automatically clean the evaporator and keep it clean until the next operation.
- Diagram of how the device works during self-cleaning: Fan mode (FAN), fan speed - low (LOW) - heating mode (HEAT), fan speed - low (cooling & heating units only) - fan mode - stop - off (OFF).

#### REMEMBER:

- The self-cleaning function can only be activated when the appliance is in cooling (AUTO COOL or FORCED COOL) and DRY mode.
- It is recommended to run the unit in cooling mode for at least half an hour before activating the function. Running the self-cleaning function will cancel the timer settings.
- If you press the SELF CLEAN button while cleaning the appliance, the unit will turn off.

#### Mold prevention function (optional)

- After turning off the unit working in COOL, DRY or AUTO (COOL) mode, the air conditioner will continue working for 7-10 minutes (depending on the model) at low fan speed. The unit working in HEAT mode after turning off will work for 30 seconds with low fan speed. Such behavior of the device will allow its interior to dry out of the condensate formed and prevent the growth of mold.
- Do not restart the unit while the anti-mold function is active and the air conditioner is not turned off completely.

## 2. OPERATING RANGE

Mode	Cooling mode	Heating mode	Drying mode
Temperature in room	17°C~32°C	0°C~30°C	10°C~32°C
Temperature outside	-15°C~50°C	-22°C~30°C	0°C~50°C

**PART 2. OPERATING THE DEVICE****REMEMBER**

1. The device will achieve the highest efficiency in the above temperature ranges. If the air conditioner operates at temperatures outside the above mentioned range, some safety functions may be activated, causing the device to operate unnaturally.
2. If the air conditioner is used for a long time in an environment with high humidity (exceeding 80%), water droplets may drip. In this situation, it is recommended to set the maximum opening angle of the vertical blinds (vertically to the floor) and start the fan at high speed (HIGH).

**3. MANUAL OPERATION OF THE DEVICE**

The indoor units have a button to control the device during a remote control failure. You can get to it by opening the front panel. The button should only be used if a wireless remote control fails or needs service.

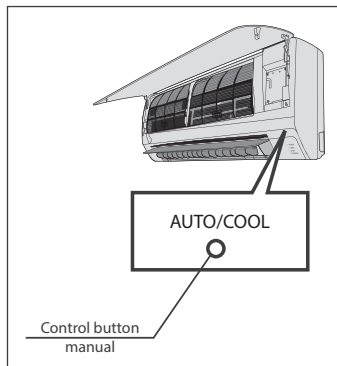
**REMEMBER**

Turn off the device before using the manual control button. If the unit is in operation, press the manual control button until it turns off.

1. Open and lift the front panel until you hear a click indicating that the panel is locked. For some models, use the bracket supporting the panel.
2. Pressing the button once will cause the unit to start in cooling mode. Pressing the button twice will start the heating mode, and pressing the button three times will turn off the unit.
3. Close the panel.

**ATTENTION**

The button should only be used in an emergency. To return to the remote control, simply start using it again.

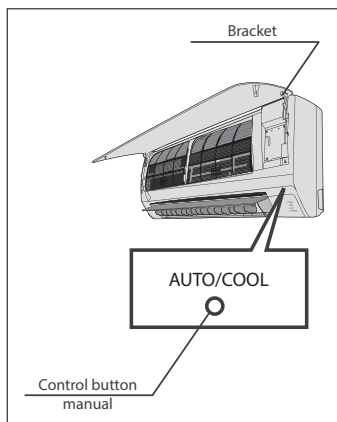

## PART 2. OPERATING THE DEVICE

### 4. ADJUSTING THE AIR FLOW DIRECTION

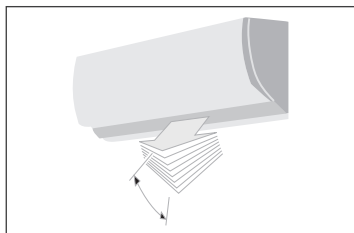

Incorrect adjustment of the air flow direction may cause uneven temperature distribution in the room and the related discomfort.

Use the wireless remote control to adjust the position of the horizontal blinds. Vertical blinds must be adjusted manually.

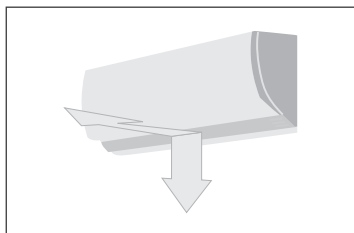

#### Adjusting the air outflow in the vertical plane (up and down)

Adjustments should be made while the indoor unit is on, using the wireless remote control. Each time the blind position button is pressed, the angle of inclination changes by 6°. Detailed information can be found in the remote control manual

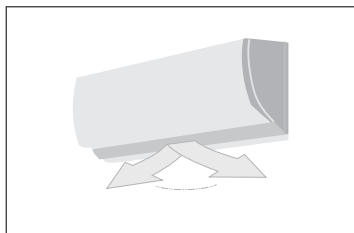

#### Adjusting the airflow in a horizontal plane (left - right)

Adjustments should be made while the indoor unit is on, using the wireless remote control. Each time the blind position button is pressed, the angle of inclination changes. Detailed information can be found in the remote control manual

### ATTENTION

- When the air conditioner is in cooling or dehumidifying operation for a long time, do not direct the air flow downwards. This can cause condensation on the surface of the blinds and water drops to fall on the floor or furniture.
- If you turn on the device immediately after turning it off, the horizontal louvers may not move for about 10 seconds.
- The opening angle of the horizontal louvers should not be too small, as it may affect the efficiency of heating or cooling by limiting the air flow.
- Do not move the horizontal louvers by hand. This may cause them to desynchronize. If this happens, turn off the device, disconnect it from the power supply for a few seconds, and then restart it.
- Do not use the device when the horizontal louvers are in the closed position.

## PART 2. OPERATING THE DEVICE

### 5. THE WAY THE AIR CONDITIONER WORKS

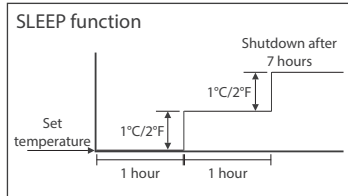

Cooling

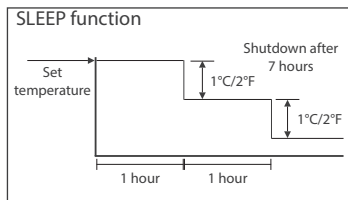

Heating

#### Operation in AUTO mode

- A device operating in automatic mode, based on the difference between the current room temperature and the set temperature, will decide whether it should heat, cool (only for cooling and heating units) or ventilate.
- The air conditioner will control the room temperature and adapt it to the set temperature. If you feel uncomfortable when the device is in automatic mode, change the set temperature.

#### Working with the SLEEP function active

Pressing the SLEEP button during cooling, heating (cooling and heating models only) or the indoor unit's automatic operation will lower (when heating) or increase (when cooling) the room temperature by 1°C/2°F every hour for the first 2 hours, keep the temperature constant for another 5 hours, and then turn off the unit. This treatment allows you to save energy while maintaining comfortable conditions during the night.

#### Drying mode

During dehumidification, the fan speed will be controlled by the indoor unit.

If the room temperature during drying drops below 10°C(50°F), the compressor will shut down. The compressor will restart when the temperature exceeds 12°C (54°F).

#### Optimal performance

For the best performance of the device, follow these rules:

- Adjust the airflow direction so that it is not aimed directly at the people in the room.
- Adjust the temperature level to achieve thermal comfort. Do not set extreme temperature values.
- Close windows and doors when the air conditioner is in cooling or heating mode. This can reduce the efficiency of the device.
- Use the timer to program the time to turn on the air conditioner.
- Do not place any objects near the air inlet and outlet of the device. This can lead to a reduction in the efficiency of the air conditioner or even its shutdown.
- Clean the air filter periodically. The reduced air flow will reduce the performance of the device.
- Do not operate the air conditioner with the horizontal louvers closed.

## PART 3. SERVICE OPERATIONS

### 1. ACTIVITIES BEFORE STARTING THE SERVICE

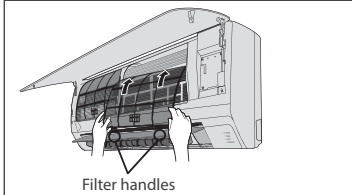
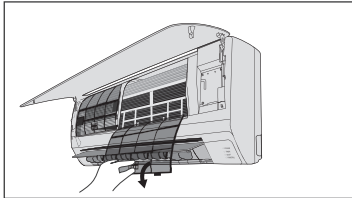
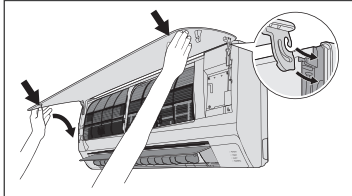
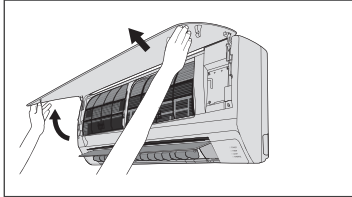

#### Before starting the service

- Turn off the air conditioning before cleaning. Wipe the device with a soft, dry cloth. Do not use bleaches or abrasives.

#### REMEMBER

Disconnect the device from the power supply before cleaning the device.

#### ATTENTION

- Heavily soiled device can be wiped with a damp, cold cloth. Wipe the damp surfaces dry.
- Do not use chemicals or dust cloths.
- Do not use gasoline, thinners, polishing powder or other similar solvents. They can cause cracking or deformation of the cleaned surfaces.
- Cleaning the front panel with water hotter than 40°C/104°F may result in its deformation or loss of its original color.

## PART 3. SERVICE OPERATIONS

### 2. CLEANING THE DEVICE AND FILTERS

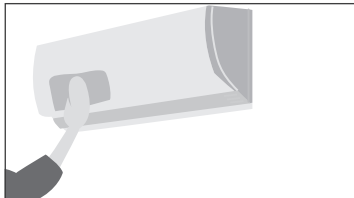

#### Cleaning the device

Wipe the device with a dry cloth. If the dirt is strong, moisten a cloth with warm water.

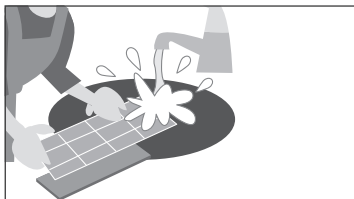

#### Cleaning the purifying filter and the air refreshing filter

A dirty air filter can significantly reduce the efficiency of the device. It is recommended to clean the central heating filter every 2 weeks.

1. Open and lift the front panel until you hear a click, indicating that the panel is locked. For some models, it is necessary to use a support bracket for the panel.
2. Grasp the filter by the handles and gently lift it up. Take the filter out of the holder and pull it downwards.
3. Pull out the filter from the indoor unit.  
Clean the filter every 2 weeks, using a vacuum cleaner or water. Dry the damp filter in a cool place.
4. Remove the air freshener filter from the holding frame (certain models only).
  - Clean the air freshening filter at least once a month and replace it every 4-5 months.
  - Clean the filter with a vacuum cleaner and dry it in a cool place.
5. Put the air freshening filter back in its place.
6. Insert the purifying filter into the indoor unit, taking care to match its left and right edges.

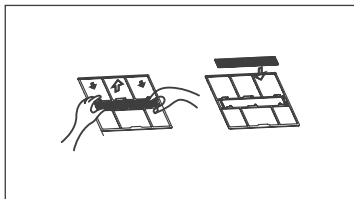

### 3. FILTER REPLACEMENT

#### Replacing the purifying filter and the air refreshing filter

1. Take out the air purifying filter.
2. Remove the air freshening filter.
3. Install a new air freshening filter.
4. Place a new purifying filter in the device.

## PART 3. SERVICE OPERATIONS

### 4. PREPARATION FOR A LONG PERIOD OF INACTIVITY AND PRE-SEASON CHECKS

#### Prepare for a long period of inactivity

If you plan not to use the device for a long period of time, take the following measures:

1. Clean the indoor unit and filters.
2. Run the fan for about half a day to dry the inside of the device.
3. Turn off the air conditioner and disconnect from the power supply.
4. Remove the batteries from the wireless remote control.

The outdoor unit requires periodic inspection and cleaning. Do not do this yourself. Contact the seller or service.

#### Pre-season control

- Check that the cables are not damaged and that they are properly connected.
- Clean the indoor unit and filters.
- Check that the filters have been mounted.
- After a long period of non-use of the device, check whether the air inlet and outlet are obstructed.



#### ATTENTION

- When removing the air filter, do not touch the metal parts of the device. Sharp edges can cause cuts.
- Do not use water to clean the inside of the air conditioner. Water can destroy the insulating layer leading to an electric shock.
- Before cleaning the device, check that it has been disconnected from the power supply and that the circuit breaker is in the "off" position.
- Do not clean the filter with water hotter than 40°C/104°F. Shake the water off the filter and then place it in a dry, shaded place until it is dry. Do not expose the filter to direct sunlight as it may shrink.



## PART 4. TROUBLESHOOTING

### 1. SYMPTOMS THAT DO NOT INDICATE DEVICE FAILURE

#### Symptoms that do not indicate device failure

The following phenomena may occur during the correct operation of the device.

#### 1. Air conditioner protection system.

##### Compressor protection

- The compressor cannot start running for 3-4 minutes after it is finished.

##### Cold air flow prevention (cooling and heating units only)

- The unit is designed not to blow out cold air during heating operation when the heat exchanger is in one of the following situations and the set temperature is not reached.
  - A) The heating process has only just started.
  - B) Defrosting process is running.
  - C) The outside temperature is outside the operating range of the device.
- The fan of the indoor and outdoor units stops during the defrosting process (Cooling & Heating units only).

##### Defrosting (cooling and heating units only)

- Frost that appears on the outdoor unit during heating operation in low outdoor temperature and high air humidity can significantly reduce the performance of the unit.
- In this case, the unit will stop heating and go into defrosting mode.
- Defrosting time can vary from 4 to 10 minutes depending on the outside temperature and the amount of frost formed.

#### 2. White fog escaping from the indoor unit

- Due to the large temperature difference between the air inlet and outlet, and the high relative humidity, fog may come out of the indoor unit in cooling mode.
- Fog may also occur during heating operation, due to the heating of defrost water.

#### 3. Suspicious sounds

- During operation, or immediately after stopping the compressor, you may hear a slight hissing sound. This sound is produced by the flowing refrigerant.
- You may also hear a faint „shooting“ noise during operation or right after the compressor stops. This is due to the thermal expansion of the plastic parts of the device, which are affected by changing temperatures.
- After connecting the indoor unit to the power supply, the noise of the louvers returning to the position before the power was disconnected may be heard.

#### 4. Dust blown out of the air conditioner

This is a natural phenomenon that occurs after a long time of not using it, or when you first turn on the air conditioner.

#### 5. Specific smells emanating from the indoor unit

The air conditioner emits smells that have penetrated it from building materials, furniture or cigarettes.

#### 6. The air conditioner automatically changes the operation mode from cooling or heating (only for cooling and heating units) to ventilation

When the set temperature is reached, the compressor turns off and the air-conditioner enters the ventilation mode. The compressor will restart when the temperature increases during cooling or drops

## PART 4. TROUBLESHOOTING

during heating (only for cooling and heating units) to the set value.

### 7. Water condensation

Water may condense on the surface of the indoor unit operating in conditions of high relative humidity (over 80%). In this case, set the maximum opening angle of the horizontal louvers and run the fan at high speed.

### 8. Heating mode

An air conditioner in heating mode draws heat from the environment via the outdoor unit and releases it using the indoor unit. A drop in the outside air temperature will reduce the amount of heat transported. At the same time, the heat load on the air conditioner increases due to the increased temperature difference between the indoor and outdoor units. If the air conditioner is unable to provide a comfortable temperature, we recommend using an additional heating device.

### 9. Automatic resume function

- Power failure will interrupt the air conditioner operation. The operation indicator of indoor units not equipped with the resume function will flash after recovery of power. Pressing the ON/OFF button on the wireless controller will then enable the device to be turned on again.
- In the case of units equipped with the auto-wake-up function, the device that has been recharged will restart automatically and start working with the previous settings.

Problem	Flashing operation indicator.	The unit may shut down or continue to run in safe mode (depending on the model). If the problem persists after 10 minutes, disconnect the power and reconnect it. If the error persists, disconnect the device from the power supply and consult your nearest service center.
	One of the following codes error appears on the display: E0, E1, E2, E3 ..., P0, P1, P2, P3 ..., or F0, F1, F2, F3. ... .....	
	Frequently blown fuses or frequent operation of the circuit breaker.	Turn off the air conditioner, unplug it, then contact your nearest dealer.
	Water or other object has fallen on the air conditioner.	
	A noticeable unpleasant smell or audible disturbing sounds.	

**PART 4. TROUBLESHOOTING****2. POSSIBLE MALFUNCTIONS**

Irregularity	Cause	What should be done?
The unit does not start	No power.	Wait for the power to return.
	Unit not connected to an electrical outlet.	Check if the plug is in the socket.
	The fuse has blown.	Replace the fuse.
	Remote control batteries are off .	Replace the batteries.
	Incorrect time setting for the timer.	Wait or cancel the timer setting.
Unit no cools/heats (units only cooling and heating) air in the room efficiently. Air stream brings out of the device.	Incorrect temperature settings.	Set the appropriate temperature value. For details, see "Using the Wireless Remote Controller".
	Dirty air filter.	Clean the filter.
	Doors or windows are open.	Close doors and windows.
	Outdoor unit air inlet or outlet blocked.	Remove the lock and restart the unit.
	Activated 3 minutes compressor protection.	Wait.

Jeżeli nie udało się rozwiązać problemu skontaktuj się z najbliższym dostawcą lub serwisem. Dokładnie opisz powstałą usterkę oraz oznaczenie posiadanego modelu urządzenia.

**ATTENTION**

Do not attempt to repair the device yourself. Contact your seller.

## PART 5. REMOTE CONTROL SUPPORT

### 1. TECHNICAL SPECIFICATIONS

Model	ANZU
Power	3.0V ( Dry batteries R03/LR03×2)
Remote range	8m
Working temperature	-5°C~60°C(23°F~140°F)

### 2. QUICK START GUIDE

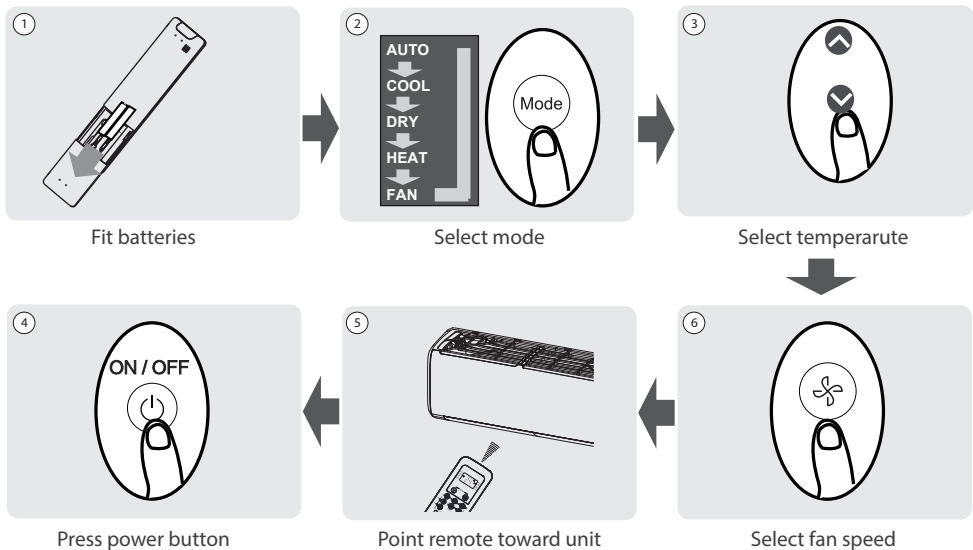

### NOT SURE WHAT A FUNCTION DOES?

Refer to the How to Use Basic Functions and How to Use Advanced Functions sections of this manual for a detailed description of how to use your air conditioner.

#### SPECIAL NOTE

- Button designs on your unit may differ slightly from the example shown.
- If the indoor unit does not have a particular function, pressing that function's button on the remote control will have no effect.
- When there are wide differences between "Remote controller Manual" and "USER'S MANUAL" on function description, the description of "USER'S MANUAL" shall prevail.

## PART 5. REMOTE CONTROL SUPPORT

### 3. HANDLING THE REMOTE CONTROLLER

#### 3.1. Inserting and Replacing Batteries

Your air conditioning unit may come with two batteries (some units). Put the batteries in the remote control before use.

4. Slide the back cover from the remote control downward, exposing the battery compartment.
5. Insert the batteries, paying attention to match up the (+) and (-) ends of the batteries with the symbols inside the battery compartment.
6. Slide the battery cover back into place.

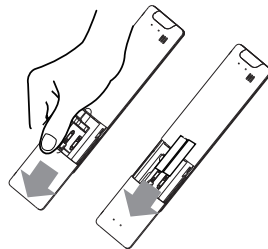

#### **WARNING**

For optimum product performance:

- Do not mix old and new batteries, or batteries of different types.
- Do not leave batteries in the remote control if you don't plan on using the device for more than 2 months.
- Do not dispose of batteries as unsorted municipal waste. Refer to local laws for proper disposal of batteries.

#### 3.2. TIPS for Using remote control

- The remote control must be used within 8 meters of the unit.
- The unit will beep when remote signal is received.
- Curtains, other materials and direct sunlight can interfere with the infrared signal receiver.
- Remove batteries if the remote will not be used more than 2 months.

#### 3.3. Notes for using remote control

The device could comply with the local national regulations.

This equipment has been tested and found to comply with the limits for a Class B digital device, pursuant to part 15 of the FCC Rules. These limits are designed to provide reasonable protection against harmful interference in a residential installation. This equipment generates, uses and can radiate radio frequency energy and, if not installed and used in accordance with the instructions, may cause harmful interference to radio communications. However, there is no guarantee that interference will not occur in a particular installation. If this equipment does cause harmful interference to radio or television reception, which can be determined by turning the equipment off and on, the user is encouraged to try to correct the interference by one or more of the following measures:

- Reorient or relocate the receiving antenna.
- Increase the separation between the equipment and receiver.
- Connect the equipment into an outlet on a circuit different from that to which the receiver is connected.
- Consult the dealer or an experienced radio/TV technician for help.
- Changes or modifications not approved by the party responsible for compliance could void user's authority to operate the equipment.

## PART 5. REMOTE CONTROL SUPPORT

### 4. BUTTONS AND FUNCTIONS

Before you begin using your new air conditioner, make sure to familiarize yourself with its remote control. The following is a brief introduction to the remote control itself. For instructions on how to operate your air conditioner, refer to the How to Use Basic Functions section of this manual.

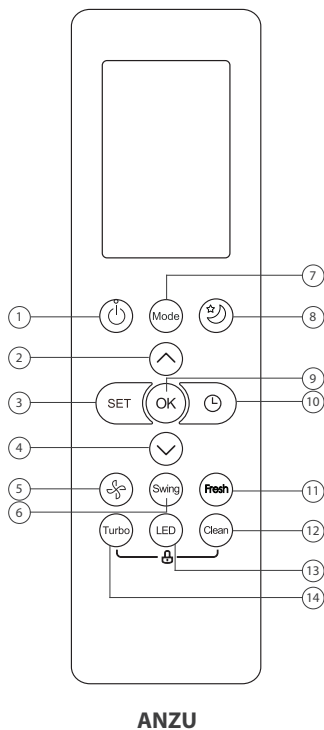

#### 1. ON/OFF

Button to turn on and turn off the air conditioner.

#### 2. TEMP ^

Increases temperature in 1°C (1°F) increments. Max. temperature is 30°C (86°F).

**Note:** Press together ^ & v buttons at the same time for 3 seconds will alternate the temperature display between the °C & °F.

#### 3. SET

Scrolls through operation functions as follows:

Follow Me (Δ) → AP mode (Wi-Fi) → Follow Me (Δ) → ...  
The selected symbol will flash on the display area, press OK button to confirm.

#### 4. TEMP v

Decreases temperature in 1°C (1°F) increments. Min. temperature is 16°C (60°F).

#### 5. FAN SPEED

Selects fan speeds in the following order:

AUTO → LOW → MED → HIGH

**Note:** Holding this button down for 2 seconds will activate Silence feature.

#### 6. SWING

Starts and stops the horizontal louver movement. Hold down for 2 seconds to initiate vertical louver auto swing feature.

#### 7. MODE

Scrolls through operation modes as follows: AUTO → COOL → DRY → HEAT → FAN

**Note:** HEAT mode is not supported by the cooling only appliance.

#### 8. SLEEP

Saves energy during sleeping hours.

#### 9. OK

Used to confirm the selected functions.

#### 10. TIMER

Set timer to turn unit ON or OFF

#### 11. FRESH

Used to start/stop the Fresh feature.

## PART 5. REMOTE CONTROL SUPPORT

### 12. CLEAN

Used to start/stop the Self Clean function.

### 13. LED

Turns indoor unit's LED display and air conditioner buzzer on and off (model dependent), which create a comfortable and quiet environment.

### 14. Turbo

Enables unit to reach present temperature in shortest possible time.

## 5. REMOTE SCREEN INDICATORS

Information are displayed when the remote controller is power up.

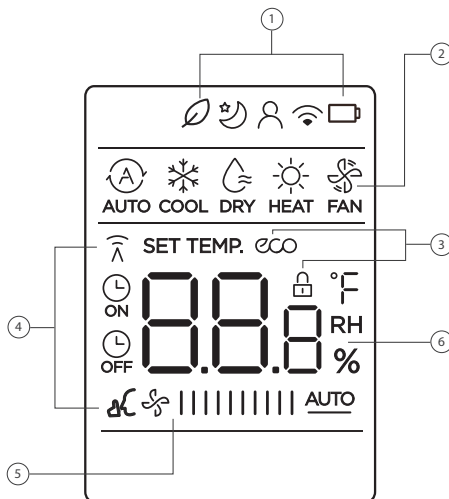





### NOTE





All indicators shown in the figure are for the purpose of clear presentation. But during the actual operation, only the relative function signs are shown on the display window.

## PART 5. REMOTE CONTROL SUPPORT



①

-  Fresh feature display
-  Sleep mode display
-  Follow me feature display
-  Wireless control feature display
-  Low battery detection display (If flashes)





②

 AUTO	Auto mode	 HEAT	Heat mode
 COOL	Cool mode	 FAN	Fan mode
 DRY	Dry mode		

③





-  ECO    ECO display (some units)  
*Displays when ECO feature is activated*
-  LOCK    LOCK display  
*Displays when LOCK feature is activated.*

④

-  Transmission Indicator  
*Lights up when remote sends signal to indoor unit*
-  ON    TIMER ON display
-  OFF    TIMER OFF display
-  Silence feature display

⑤

### Fan speed display

Niska	
Średnia	
Wysoka	
Auto	 <u>AUTO</u>

This fan speed can not be adjusted in AUTO or DRY mode.

⑥

### Temperature/Timer/Fan speed



Displays the set temperature by default, or fan speed or timer setting when using TIMER ON/OFF functions.

**Temperature range:**  
16-30°C/60-86°F/(20-28°C/68-82°F) (Model dependent)

**Timer setting range:** 0-24 hours

**Fan speed setting range:** AU -100%

*This display is blank when operating in FAN mode.*



## PART 5. REMOTE CONTROL SUPPORT

### 6. HOW TO USE BASIC FUNCTIONS

Information are displayed when the remote controller is power up.

#### ATTENTION

Before operation, please ensure the unit is plugged in and power is available.

#### SETTING TEMPERATURE

The operating temperature range for units is 17-30°C (62-86°F)/20-28 C.  
You can increase or decrease the set temperature in 1°C (1°F) increments.

#### 6.1. AUTO mode

Click MODE button and  
Select AUTO mode

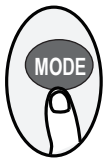

Set your desired temperature



Turn on the air conditioner



#### NOTE:

1. In AUTO mode, the unit will automatically select the COOL, FAN, or HEAT function based on the set temperature.
2. In AUTO mode, fan speed can not be set.

#### 6.2. COOL mode

Click MODE button and  
Select COOL mode

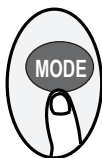

Set the temperature



Set the fan speed



Turn on the air  
conditioner



## PART 5. REMOTE CONTROL SUPPORT

### 6.3. HEAT mode

Click MODE button and  
Select HEAT mode

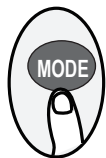

Set the temperature



Set the fan speed



Turn on the air  
conditioner



**NOTE:**

As outdoor temperature drops, the performance of your unit's HEAT function may be affected. In such instances, we recommend using this air conditioner in conjunction with other heating appliances.

### 6.4. DRY Mode

Select DRY mode

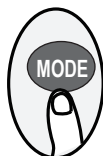

Set your desired temperature



Turn on the air conditioner



**NOTE:**

In DRY mode, fan speed can not be set since it has already been automatically controlled.

### 6.5. FAN Mode

Select FAN mode

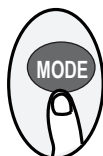

Set the fan speed



Turn on the air conditioner



**NOTE:**

In FAN mode, you can't set the temperature. As a result, no temperature displays in remote screen.

## PART 5. REMOTE CONTROL SUPPORT

### 6.6. Setting the TIMER

TIMER ON/OFF - Set the amount of time after which the unit will automatically turn on/off.

#### 6.6.1. TIMER ON setting

Press TIMER button to initiate the ON time sequence.



Press Temp. up or down button for multiple times to set the desired time to turn on the unit.



Point remote to unit and wait 1sec, the TIMER ON will be activated.

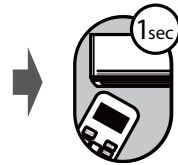

#### 6.6.2. TIMER OFF setting

Press TIMER button to initiate the OFF time sequence.



Press Temp. up or down button for multiple times to set the desired time to turn off the unit.



Point remote to unit and wait 1sec, the TIMER OFF will be activated.

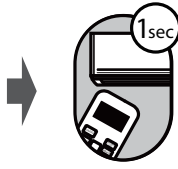

#### NOTE:

- When setting the TIMER ON or TIMER OFF, the time will increase by 30 minutes increments with each press, up to 10 hours. After 10 hours and up to 24, it will increase in 1 hour increments. (For example, press 5 times to get 2.5h, and press 10 times to get 5h,) The timer will revert to 0.0 after 24.
- Cancel either function by setting its timer to 0.0h.

#### 6.6.3. TIMER ON & OFF setting (example)

Keep in mind that the time periods you set for both functions refer to hours after the current time.

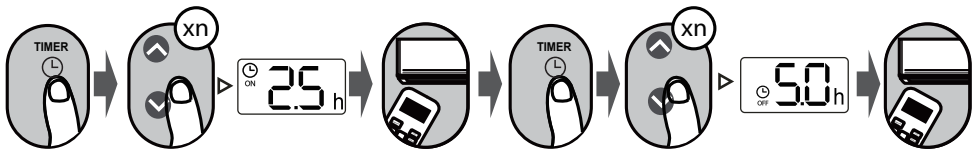

## PART 5. REMOTE CONTROL SUPPORT

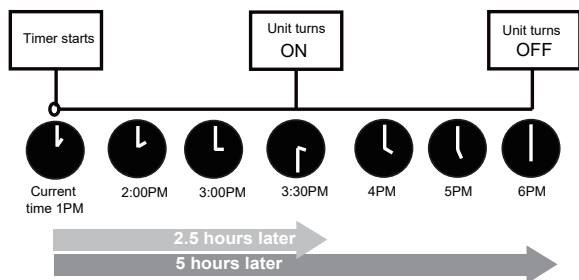

Example: If current timer is 1:00PM, to set the timer as above steps, the unit will turn on 2.5h later (3:30PM) and turn off at 6:00PM.

## 7. HOW TO USE ADVANCED FUNCTIONS

### 7.1. SWING function

Press Swing button

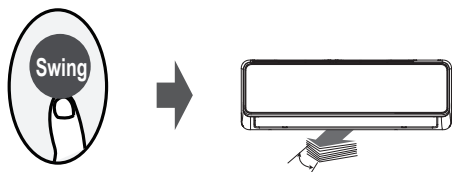

The horizontal louver will swing up and down automatically when pressing Swing button. Press again to make it stop.

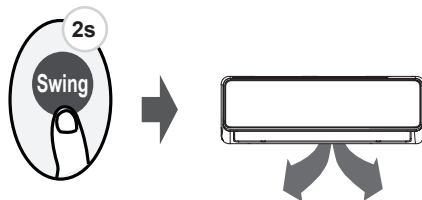

Keep pressing this button more than 2 seconds, the vertical louver swing function is activated. (Model dependent)

### 7.2. LED display (some models)

Press LED button

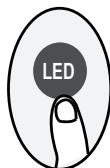

Press this button to turn on and turn off the display on the indoor unit.

Press this button more than 5 seconds (some units)



Keep pressing this button more than 5 seconds, the indoor unit will display the actual room temperature. Press more than 5 seconds again will revert back to display the setting temperature.

## PART 5. REMOTE CONTROL SUPPORT

### 7.3. SLEEP function

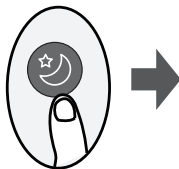

A special operating program of unit in which temperature and fan speed are automatically modified to ensure optimal conditions for a good night's rest. This function can be activated by remote control.

To enable press the "Sleep"  button located in the first row on the right side of the remote.

To disable press the "Sleep"  button again

**NOTE:** Sleep function is not available in FAN and DRY modes.

### 7.4. Silence function



Keep pressing Fan button for more than 2 seconds to activate/disable Silence function (some units).

Due to low frequency operation of compressor, it may result in insufficient cooling and heating capacity. Press ON/OFF, Mode, Sleep, Turbo or Clean button while operating will cancel silence function.

### 7.5. ECO function

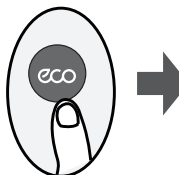

Press ECO button to enter the energy efficient mode.

**NOTE:** This function is only available under COOL mode.

Under cooling mode, press this button, the remote controller will adjust the temperature automatically to 24°C/75°F, fan speed of Auto to save energy (only when the set temperature is less than 24°C/75°F). If the set temperature is above 24°C/75°F, press the ECO button, the fan speed will change to Auto, the set temperature will remain unchanged.

**NOTE:**

Pressing the ECO button, or modifying the mode or adjusting the set temperature to less than 24°C/75°F will stop ECO operation.

Under ECO operation, the set temperature should be 24°C/75°F or above, it may result in insufficient cooling. If you feel uncomfortable, just press the ECO button again to stop it.

## PART 5. REMOTE CONTROL SUPPORT

### 7.6. FP function

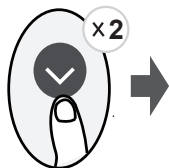

SMART heating 8/12°C (selected models). The function constantly monitors the temperature inside the room to prevent excessive cooling air conditioner will start automatically in heating mode. Thanks to this air temperature is maintained at 8/12 °C (depending on the model).

To enable "FP8" mode follow instructions below (only available on selected models):

- Start the air conditioner in heating mode (HEAT) and set it to the lowest possible temperature (usually it will be 16°C)
- Press the down arrow twice and the air conditioner display shows "8", it means FP function is started correctly.

To enable "FP12" mode, follow the instructions below (only available on selected models):

- Follow the instructions to start the FP8 mode
- When we have already activated the FP8 mode press down arrow twice, and the display will show "12" it means that this function has been successfully activated.

Selected models have the ability to run the FP8 function using the mobile application (press the sun pictogram described as FP).

**Note:** Pressing the ON/OFF, Sleep, Mode, Fan, Up and Down buttons, or using a function on the mobile app while in FP mode will cancel it.

### 7.7. LOCK function

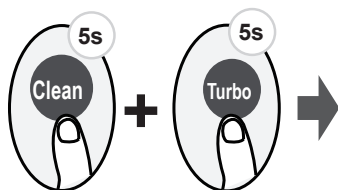

Press together Clean button and Turbo button at the same time more than 5 seconds to activate Lock function. All buttons will not response except pressing these two buttons for two seconds again to disable locking.

## PART 5. REMOTE CONTROL SUPPORT

### 7.8. SET function

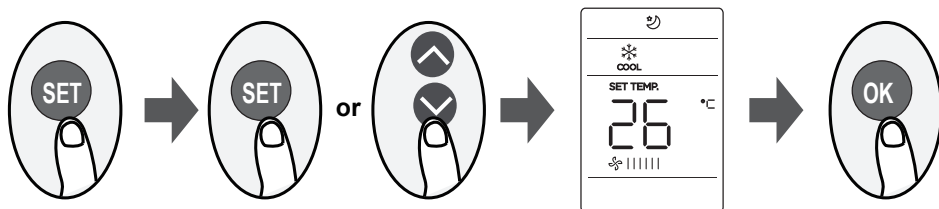

- Press the SET button to enter the function setting, then press SET button or TEMP ▼ or TEMP ▲ button to select the desired function. The selected symbol will flash on the display area, press the OK button to confirm.
- To cancel the selected function, just perform the same procedures as above.
- Press the SET button to scroll through operation functions as follows:  
Follow Me (⊗) → AP mode (📶) → Follow Me (⊗) → ...

#### Follow me function (⊗):

The "Follow Me" function allows you to read the temperature in the room via the remote control. The remote control sends information about temperature to air conditioner every few minutes (depending on the model). The function is available in following modes: automatic (AUTO), cooling (COOL) or heating (HEAT) Ambient temperature measurement with remote control in "Follow Me" function allows you to precisely manage temperature in room to ensure maximum comfort.

**ATTENTION:** Remember that the remote control transmits the temperature reading using an IR sensor (irlda), so it must be pointed towards the indoor unit! The air conditioner will turn off the Follow me function if it does not receive a temperature reading for about 7 minutes.

To enable Follow Me mode follow the instructions below:

#### Variant I

To turn on, press and hold the "TURBO" button for about 7 seconds until "ON" is shown on the remote control screen

To turn off, press and hold the "TURBO" button for about 7 seconds until "OFF" is shown on the remote control screen

#### Variant II

To enable, press the "SET" button to enter the available functions, then press the "SET" button every 1 second select "Follow Me" icon ⊗ and press OK to confirm the function activation.

To disable, press the "SET" button to enter the available functions, then press the "SET" button every 1 second select "Follow Me" icon ⊗ and press OK to confirm function disable.

If "Follow me" function is turned on temperature read by sensor in remote control is displayed on remote controller's screen and the set temperature is displayed on unit.

If you wanna have temperature from remote control on display of air conditioner hold the "LED" button for about 3 seconds. Follow the same steps if you want to return to displaying the set temperature.

## PART 5. REMOTE CONTROL SUPPORT

### AP function (📶):

To configure wireless network you need to enter AP mode by pressing the SET button on the remote control select the WIFI icon and press "OK" to confirm. Some models do not have AP mode under the SET button, then you need to press the LED button seven times within 10 seconds to enter AP mode.

### 7.9. Clean Function

Press CLEAN button

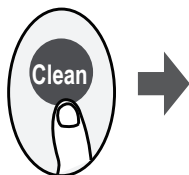

Airborne bacteria can grow in the moisture that condenses around heat exchanger in the unit. With regular use, most of this moisture is evaporated from the unit.

By pressing the CLEAN button, your unit will clean itself automatically. After cleaning, the unit will turn off automatically. Pressing the CLEAN button mid-cycle will cancel the operation and turn off the unit. You can use CLEAN as often as you like.

**NOTE:** You can only activate this function in COOL or DRY mode.

### 7.10. Turbo Function

Press TURBO button

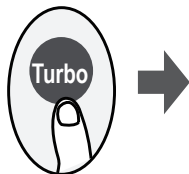

When you select Turbo feature in COOL mode, the unit will blow cool air with strongest wind setting to jump-start the cooling process. When you select Turbo feature in HEAT mode, for units with Electric heat elements, the Electric HEATER will activate and jump-start the heating process.

### 7.11. Fresh Function

Press FRESH button

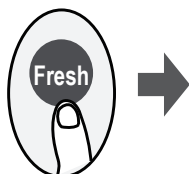

Fresh function (🌀) (some units)

When the FRESH function is initiated, the ion generator is energized and will help to purify the air in the room.



## PART 6. ZATO WIRED CONTROLLER SUPPORT

### 1. TECHNICAL SPECIFICATIONS

Model	ZATO
Power	5V DC
Ambient temperature	-5~43°C
Working humidity	RH40% ~ RH90%

### 2. INSTALLATION ACCESSORY

#### 2.1. Select the installation location

Don't install at the place where contents with heavy oil, vapor or sulfured gas, otherwise, this product would be deformed that would lead to system malfunction.

#### 2.2. Preparation before installation

3. Please confirm that all the following parts you have been supply.

No.	Name	Qty.	Remark
1	Wire controller	1	-
2	Cruciform slot screw M4×25	2	This accessory is used when install the wire control inside the electric cabinet
3	Plastic bolt	2	
4	Installation and owner's manual	1	-
5	The connective wires of display panel (on some models)	1	For connect between the display panel wire and shielded 5-core cable

4. Please filed install the following accessory.

No.	Name	Qty.	Remark
1	Electric cabinet	1	Universal electric cabinet's specification. Pre-embed it into wall.
2	Shielded 5-core cable	1	Pre-embed RVVP-0.5mm2x5 into wall.
3	Wire configured tube (insulated sheath)	1	Pre-embed into wall, the longest length should not exceeding than 15m.
4	Phillips screwdriver	1	For install Cruciform slot screw.
5	Slotted head screwdriver	1	For unscrew the bottom cover of wire controller.

Precaution of install the wire control:

1. This manual provides the installation method of wire controller. Please refer to the wiring diagram of this installation manual to wire the wire controller with indoor unit.
2. The wire controller working in low voltage loop circuit. Forbid to directly contact the cable of 220V commercial electricity or of 380V high voltage, and don't wire this kind of wire in the said loop; wiring clearance between configured tubes should at the range of 300~500 or above.
3. The Shielded wire of the wire controller must be grounded reliable.
4. Upon finish the wire controller connection, do not employed tramegger to detect the insulation.

## PART 6. ZATO WIRED CONTROLLER SUPPORT

### 3. INSTALLATION METHOD

#### 3.1. Simplified schematic of wire controller

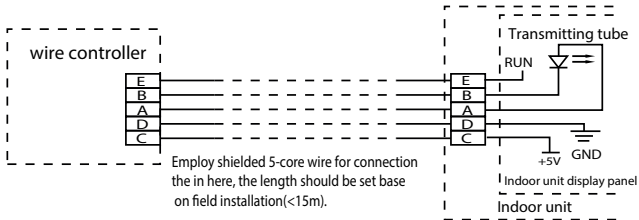
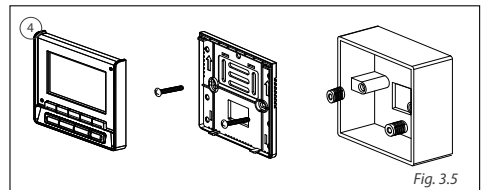
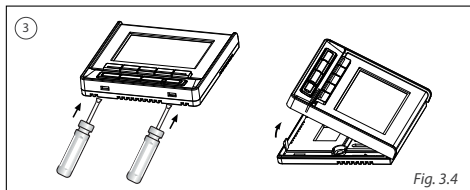
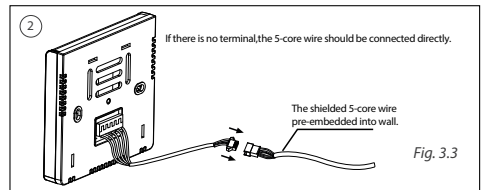
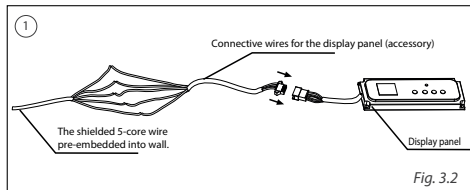

Fig. 3.1

#### 3.2. Installation diagram



1. Connect the male joint of 5-core wires group of the display panel with the female 5-core terminal of display panel. (See Fig.3-2)
2. Please connect the other side of display panel with the wall pre-bedded 5-core cable reliability.
3. Connect the wire control leads from wire controller with the wall pre-bedde 5-core cable reliability. (See Fig.3-3)
4. Take off the screws in the bottom cover of centralized controller by slotted head screw driver. (See Fig 3-4)
5. Adjust the length of two plastic bolts base on the length of through out from standard electric cabinet to the wall. Confirm the two bolts fixing in the cabinet are in the same length and vertical to the wall surface.
6. Fix the bottom cover to the electric cabinet by the accessory slotted head screws. Confirm the bottom cover is parallel to wall surface. And then reinstall the bottom cover to centralized controller. (See fig 3-5)

## PART 6. ZATO WIRED CONTROLLER SUPPORT

### ⚠ NOTE

Over tighten the screw would cause rear cover deformed and LCD damage. When installation, please maintain the screws and wire controller at the same height level without deformed.  
When installation, please reserve a certain length of wire controller connective cable for future maintenance to take off the wire controller

### 4. WIRING DIAGRAM FOR WIRING WIRE CONTROLLER WITH AIR CONDITIONER

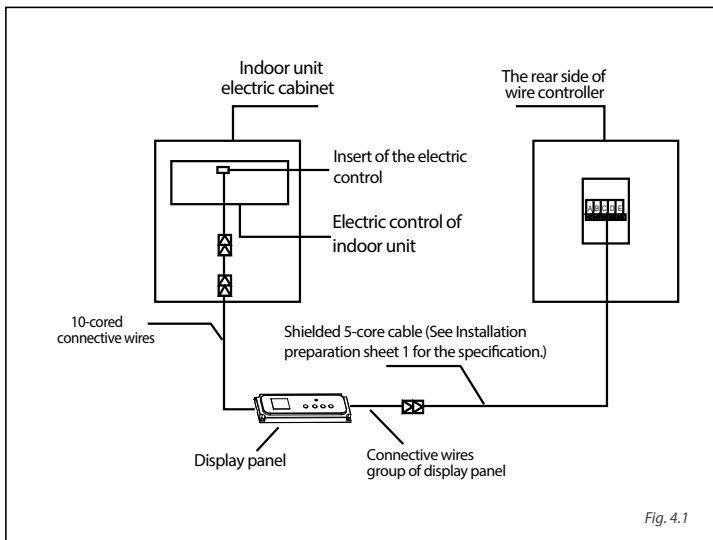

### 5. GENERAL FUNCTION

#### Main functions of this wire controller as follows:

- Connect with indoor unit via the five ports of A, B, C, D, E.
- Set operation mode via buttons control.
- Provided with LCD display function.
- Provided with timing function.

### ⚠ INFORMATION

All the pictures in this manual are for explanation purpose only. Your wire controller may be slightly different. The actual shape shall prevail.

## PART 6. ZATO WIRED CONTROLLER SUPPORT

### 6. NAME AND OPERATION OF THE BUTTON ON THE WIRE CONTROLLER

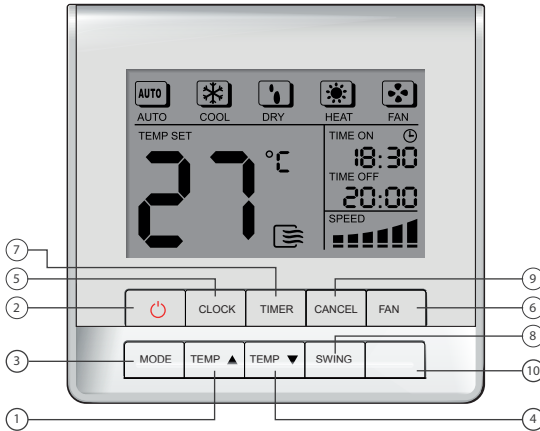

1. MODE Select Button
2. ON/OFF Button
3. Adjust Button ▲
4. Adjust Button ▼
5. Time Button
6. FAN SPEED Button
7. TIMER Button
8. SWING Button
9. CANCEL Button
10. Infrared remote receiver

#### 1. MODE Select Button

Each time you push the button, a mode is selected in a sequence that goes from AUTO, COOL, DRY, HEAT and FAN as the following figure indicates:



**Note:** HEAT function is invalid for cool only type unit.

#### 2. ON/OFF Button

When in off state, press this button, the indicator is on, the wire controller enter into on state, and send setting information to in door PCB . When in on state,press this button,the indicator is off,and send instruction. If timer on or timer off has been set, it cancel this setting then send instruction to stop the machine.

#### 3. Adjust Button ▲

Press this key to increase the indoor temperature settings, 1 degree to be increased for every once press.

#### 4. Adjust Button ▼

Press this key to decrease the indoor temperature settings, 1 degree to be decreased for every once press.

#### 5. Time Button

Normally, LCD displays the current time of the setting clock (however, LCD would display 12:00 when the first time power to the wire controller or reset the wire controller). Press this key lasting for 4 seconds, the clock will flashing at the frequency of 0.5 Sec. by using and to adjust the time, 1 minute to be increased/decreased for every once press the ▲ / ▼. Long pressing the ▲ / ▼, it will increase/decrease 4 times/sec, 10 mins/time. Release the key when finish the clock setting, the time will stop flashing automatically.

## PART 6. ZATO WIRED CONTROLLER SUPPORT

### 6. FAN SPEED Button

Press this button consecutively, the fan speed will circle as follow:

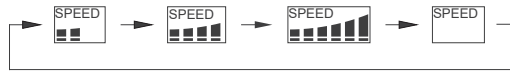

**Note:** This button is unavailable when in the mode of AUTO or DRY.

### 7. TIMER Button

Press this button, the Timing will turn on. Set Timing ON time by ▲ and ▼. The clock will increase and decrease once every 10 minutes; long pressing the keys it will increase/decrease once 10 minutes/0.2 seconds.

### 8. SWING Button

In the unit ON status, press this key at the first time, the Swing type air supply mode to be activated. Press this key again, the function will cancel (This function could available only equip with the coordinated entire units system.)

### 9. CANCEL Button

Push this button to cancel the TIMER settings.

## 7. INDICATORS AND FUNCTIONS

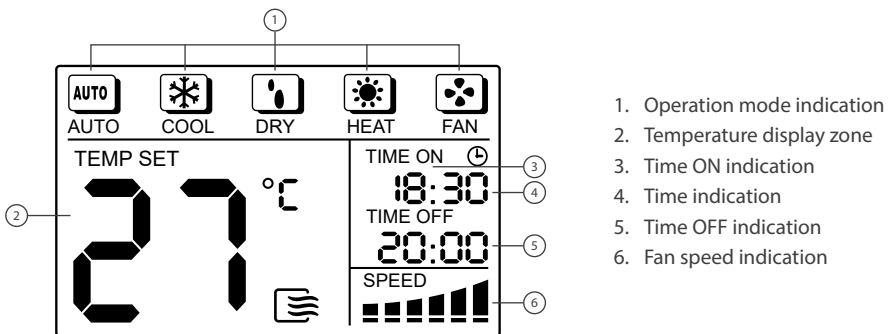

#### 1. Operation mode indication

Press MODE to display current running mode. AUTO, COOL, DRY, HEAT and FAN can be selected.

**Note:** HEAT function is invalid for cool only type unit.

#### 2. Temperature display zone

Display the set temperature. Adjust temperature via ▲ and ▼. No display in this area if the unit is on FAN mode.

#### 3. Time ON indication

During setting the Timing ON or after set the Timing ON, the LCD would display "TIME ON".

## PART 6. ZATO WIRED CONTROLLER SUPPORT

### 4. Time indication

Normally, LCD displays the current time of the setting clock. When press this Button last for 4 sec. the clock will flash at the frequency of 0.5 sec. By using ▲ and ▼ to set the minute. Release the button when finish the clock setting, the time will stop flashing automatically, which means time setting successfully.

### 5. Time OFF indication

During setting the Timing OFF or after set the Timing OFF, the LCD would display "TIME OFF".

### 6. Fan speed indication

Press SPEED to display the current wind speed. AUTO, LOW, MED and HIGH can be elected. The default state is high fan speed for the unit without medium fan speed.

## 8. OPERATION INSTRUCTIONS

### 8.1. AUTO operation

Switch on the power and running indicator light on indoor unit flashes.

1. Press MODE to select AUTO.
2. Adjust temp via ▲ and ▼. Generally the range is 17°C~30°C.
3. Press ON/OFF and running indicator light on indoor unit is lightened. Air conditioner will work on AUTO mode and fan speed is AUTO which is non adjustable. Press the ON/OFF button again to stop the unit operation.



### NOTE

In the AUTO mode, the air conditioner can logically choose the mode of COOL, FAN by sensing the difference between the actual ambient room temperature and the set temperature on the remote controller. If the AUTO mode is not comfortable for you, the desired mode can be selected manually.

### 8.2. COOL/HEAT/FAN operation

1. Press MODE to select COOL, HEAT or FAN.
2. Adjust temp via ▲ and ▼. Generally the range is 17°C~30°C.
3. Press FAN SPEED to select AUTO, LOW, MED or HIGH.
4. Press ON/OFF and running indicator light on indoor unit is lightened. Air conditioner will work on the set mode. Stop operation via ON/OFF.

**Note:** The FAN mode cannot be used to control the temperature. While in this mode, only steps 1, 3 and 4 may be performed.

### 8.3. DRY operation

1. Push the MODE button to select DRY.
2. Push the TEMP button to set the desired temperature from 17°C~30°C.
3. Push the ON/OFF button. The operation lamp lights and the air conditioner starts to operate in the DRY mode. Push the ON/OFF button again to stop this unit operation.

**Note:** Due to the difference of the set temperature of the unit and the actual indoor temperature, the Air Conditioner when in DRY mode will automatically operate many times without running the COOL and FAN mode.

## PART 6. ZATO WIRED CONTROLLER SUPPORT

### 8.4. Timing set

TIMER button is for set TIME ON /TIME OFF these two types of timing.

Timing ON time and CLOCK are display at the same displayed zone. When the Timing ON has been set, the CLOCK displayed zone would show the Timing ON information. Press the CLOCK key to query the current time, which would last for 3 seconds and then recover to Timing ON information.

During the setting the timing, press the CANCEL button to exit the timing set.

For the first time press the TIMER button, the icon of "TIME ON" will display and the timing time will flashing at the 1Hz, while the "TIMER OFF" icon will not show and the timing off time would not flash (in the case of without timing off setting, the information will not show). Press the TIMING key again, the "TIME OFF" icon will show and the timing time will flashing at 1Hz; while the "TIME ON" icon will not show and the timing on time would not flash (in the case of without timing on setting, the information will not show). Button pressing base on this circulating logic.

#### 8.4.1. Set the Timing ON time only

In case originally provide with timing set in the system, please press the CANCEL button to cancel the current settings.

1. Press the TIMER button, the LCD in the wire controller will show "TIME ON", at the same time the time zone will display the last setting time, which flash at the frequency of 1Hz, the wire control enters to Timing ON status.
2. By using ▲ and ▼ to set the desired Timing ON time.
3. After 0.5 seconds of done the setting, the wire controller will deliver the Timing ON information, 2 seconds later, the Timing ON information will stop flashing. Timing ON has been set.

#### 8.4.2. Set Timing ON and OFF

In case originally provide with timing set in the system, please press the CANCEL button to cancel the current settings.

1. Press the TIMER button, the LCD in the wire controller will show "TIME ON", at the same time the time zone will display the last setting time, which flash at the frequency of 1Hz, the wire control enters to Timing ON status.
2. By using ▲ and ▼ to set the desired Timing ON time.
3. Press the TIMER button again, the LCD in the wire controller will show "TIME OFF", at the same time the time zone will display the last setting time, which flash at the frequency of 1Hz, the wire control enters to Timing OFF status.
4. By using ▲ and ▼ to set the desired Timing OFF time.
5. After 0.5 seconds of done the setting, the wire controller will deliver the Timing OFF information, 2 seconds later, the Timing OFF information will stop flashing. Timing OFF has been set.

#### 8.4.3. Modify the timing settings

For modify the TIMING OFF/TIMING ON, please press the corresponding timing button to reset it.

**Note:** The set time is the relative time that is relative to the standard time when setting the wire controller, which would delay for a while.

## PART 7. SAVA WIRED CONTROLLER SUPPORT

### 1. FEATURE AND FUNCTION OF THE WIRED CONTROLLER

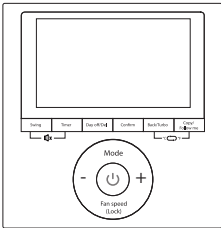

**Feature:**

1. LCD display.
2. Malfunction code display: displays the error code (helpful for servicing)
3. 4-way wire layout design.
4. Room temperature display.
5. Weekly Timer

**Function:**

- |  |               |
|--|---------------|
| 1. Mode: choose Auto - Cool - Dry - Heat - Fan | 7. Follow me  |
| 2. Fan speed: Auto - Low - Med - High          | 8. Child Lock |
| 3. Swing (on some models)                      | 9. Clock      |
| 4. Timer ON/OFF                                |               |
| 5. Temp setting                                |               |
| 6. Weekly Timer                                |               |

### 2. WIRED CONTROLLER BUTTONS

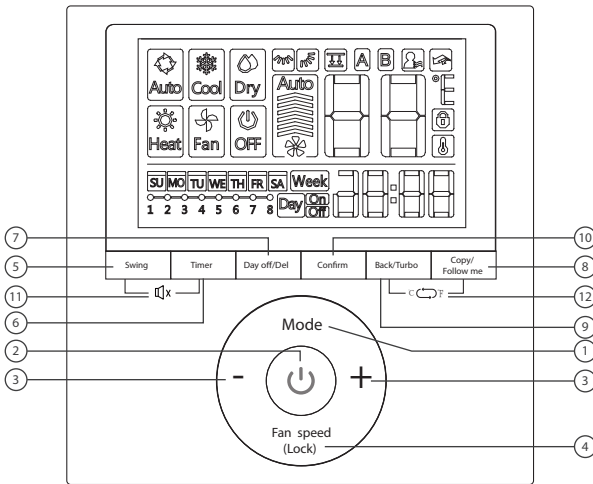

**Buttons:**

1. Mode
2. Power
3. Adjust
4. Fan Speed
5. Swing
6. Timer
7. Day Off/Del
8. Copy/Follow me
9. Back/Turbo
10. Confirm
11. ON/OFF sounds (some models of wired controller)
12. Temperature unit (some models of wired controller)



## PART 7. SAVA WIRED CONTROLLER SUPPORT

### 3. WIRED CONTROLLER DISPLAY

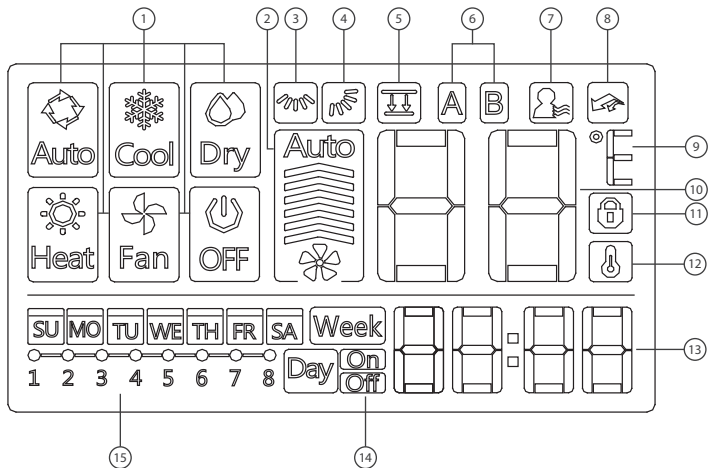

#### Indicators:

- |   |                                |
|---|--------------------------------|
| 1. Operation mode indicator                             | 9. °C / °F indicator           |
| 2. Fan speed indicator                                  | 10. Temperature display        |
| 3. Left-right swing indicator                           | 11. Lock indicator             |
| 4. Up-down swing indicator                              | 12. Room temperature indicator |
| 5. Panel function indicator (some models)               | 13. Clock display              |
| 6. Main unit and secondary unit indicator (some models) | 14. On/Off timer               |
| 7. Follow me function indicator                         | 15. Timer display              |
| 8. Turbo/Auxiliary Heat function indicator              |                                |

## 4. PREPARATORY OPERATION

### 4.1. Set the current day and time

1. Press TIMER for 3s or more. The timer displays flashes.
2. Press + or – to set the date. The selected date flashes.

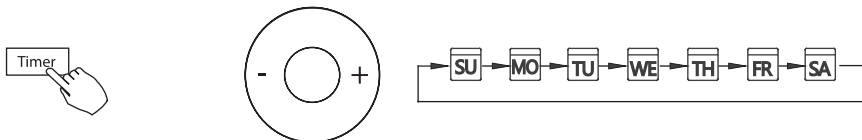

## PART 7. SAVA WIRED CONTROLLER SUPPORT

3. Date setting is complete and the time setting is ready after pressing TIMER or if nothing is pressed in 10 seconds.
4. Press + or – to set the current time. Press repeatedly to adjust the current time in 1 minute increments. Press and hold to adjust the current time.
5. The setting is complete after pressing TIMER or if no button is pressed for 10 seconds.

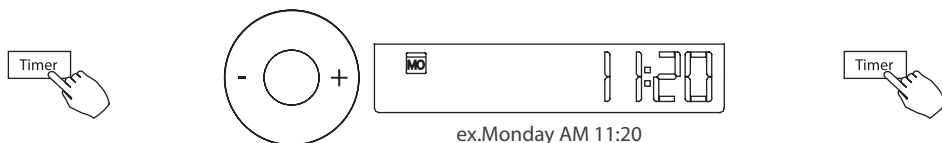

## 5. OPERATIONS

### 5.1. To start/stop operation



Press the Power button.

### 5.2. Operation mode setting

Press MODE to set the operation mode.

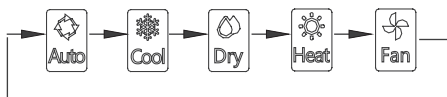
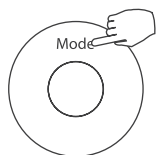

### 5.3. Operation mode setting

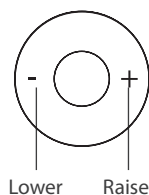

Press + or – to set the room temperature.

Indoor Setting Temperature Range:  
62~86°F (17~30°C) / 62~88°F (17~31°C) (depending on models)).

## PART 7. SAVA WIRED CONTROLLER SUPPORT

### 5.4. Fan speed setting

Press FAN SPEED to set the fan speed

**NOTE:** This function is unavailable in the AUTO or DRY modes.

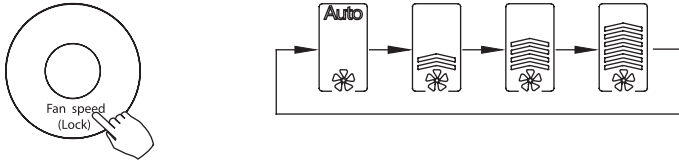

### 5.5. Room temperature sensor selection (some models)

Press FOLLOW ME to select whether the room temperature is detected at the indoor unit or at the wired controller.

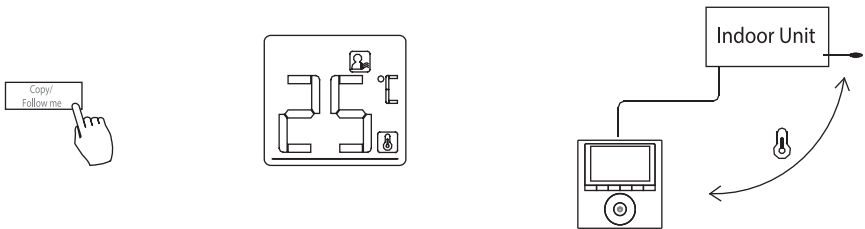

**NOTE:** When the FOLLOW ME function indication  appears, the room temperature is detected at the wire remote controller.

### 5.6. Child lock function

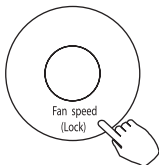

Press LOCK for 3 seconds to activate the CHILD LOCK feature and lock all buttons on the wired controller. Press again for 3 seconds to deactivate.

**NOTE:** When the child lock function is activated, the  lock image appears.

## PART 7. SAVA WIRED CONTROLLER SUPPORT

### 5.7. Keypad tone setting (some models)

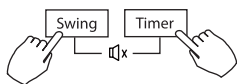

Press SWING and TIMER simultaneously for 3 seconds to disable the keypad tone.

Press the buttons again for 3 seconds to enable the keypad tone.

### 5.8. °C & °F scale selection (some models)

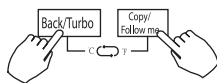

Press BACK and COPY simultaneously for 3 seconds to alternate the temperature display between the °F & °C scale.

### 5.9. Turbo function (some models)

- Press TURBO to activate/deactivate the Turbo/Auxiliary Heat function. The turbo function sets the unit to reach the user's present temperature in the shortest amount of time possible.
- When the user presses TURBO in the COOL mode, the unit sets to the highest fan speed setting to jump-start the cooling process.

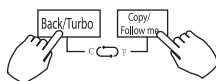

### 5.10. Lift panel function (only for some cassette)

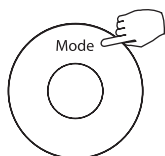

1. When the unit is off. Press the Mode button long to activate the lift panel function. The  mark will flash.

The F2 mark appears when the panel is adjusted.

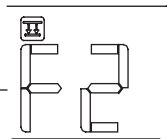



2. Press the button + and - to control the lift and drop of the panel.  
Pressing the + button can stop the panel, while it is dropping.  
Pressing the - button can stop the panel, while it is lifting.

## PART 7. SAVA WIRED CONTROLLER SUPPORT

### 5.11. Swing function - for the unit with auto swing function only

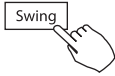
#### 5.11. 1. Up-Down swing



Press the Swing button to start up-down swing function.  
Press it again to stop.  
When the Up-Down swing function is activated, the  mark appears.

#### 5.11. 2. Left-Right swing

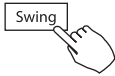

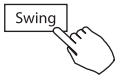

Press the Swing button long to start Left-Right swing function.  
Press it again to stop.  
When the Left-Right swing function is activated, the  mark appears.

### 9.12. Swing function - for the unit without auto swing 4D function models

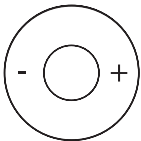

- Use SWING to adjust the up and down airflow direction.
  1. Every time the user presses SWING, the louver swings six degrees.
  2. Press and hold SWING for 2 seconds, it changes to the UP-DOWN SWING mode. Press SWING again to stop.  
When the Up-Down swing function is activated, the  mark appears.



- The operation can refer to the following instructions for the unit with four Up-Down louvers can be operated individually.
  1. Press the Swing button to activate the Up-Down adjusting louver function. The  mark will flash. (Not applicable to all the models)
  2. Pressing the button "+" or "-" can select the movement of four louvers. Each time you push the button, the wire controller select in a sequence that goes from: (the icon  means the four louvers move at the same time.)

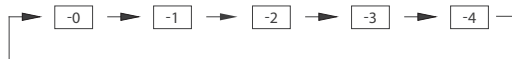

3. And then use Swing button to adjust the Up-Down airflow direction of the selected louver.

## PART 7. SAVA WIRED CONTROLLER SUPPORT

### 6. TIMER FUNCTIONS

#### WEEKLY TIMER

Use to set the operating times for each day of the week.

#### ON TIMER

Use to start the air conditioner operation. The timer operates and the air conditioner operation starts after the time has passed

#### OFF TIMER

Use to stop the air conditioner operation. The timer operates and the air conditioner operation stops after the time has passed.

#### ON AND OFF TIMER

Use to start and stop the air conditioner operation. The timer operates and the air conditioner operation starts and stops after the time has passed.

#### 6.1. To set the ON or OFF TIMER

1. Press Timer to select the or .
2. Press Confirm and the Clock display flashes
3. Press + or – to set the time. After the time is set, the timer starts or stops automatically.
4. Press Confirm again to finish the settings

##### STEP 1

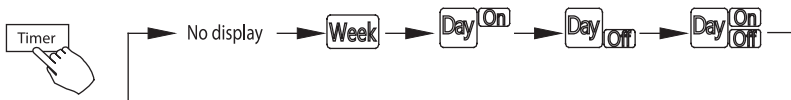

##### STEP 2

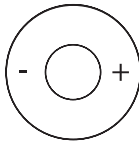

##### STEP 3

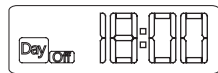

ex. Off timer set at PM 6:00

##### STEP 4



#### 6.2. To set the ON and OFF TIMER

1. Press Timer to select the .
2. Press Confirm and the Clock display flashes
3. Press the button + or - to set the On timer and then press Confirm.
4. Press + or - to set the Off timer
5. Press Confirm to finish the setting.

## PART 7. SAVA WIRED CONTROLLER SUPPORT

STEP 1



STEP 2



STEP 3

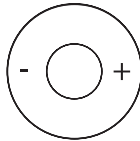

STEP 4

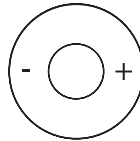

STEP 5



### 7. WEEKLY TIMER

1. Weekly timer setting.

Press Timer to select the **Week** and press CONFIRM.

2. Day of the week setting

Press + or – to select the day of the week and then press CONFIRM.

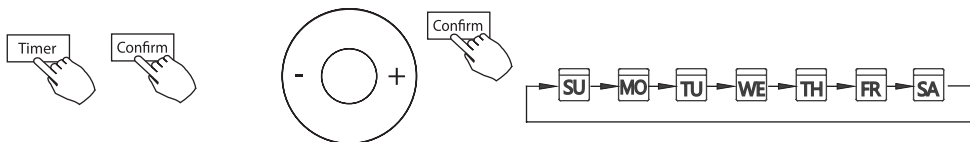

3. ON timer setting of timer setting 1

Press + and – to select the setting time. The setting time, mode, temperature and fan speed appear on the LCD. Press CONFIRM to enter the setting time process.

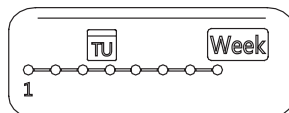
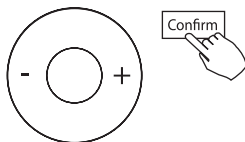

ex. Tuesday time scale 1

**IMPORTANT:** Up to 8 scheduled events can be set on one day. Various events can be scheduled in either MODE, TEMPERATURE and FAN speeds.

4. Time setting

Press + and – to set the time then press CONFIRM.

5. Operation mode setting

Press + and – to set the operation mode then press CONFIRM. Room temperature setting

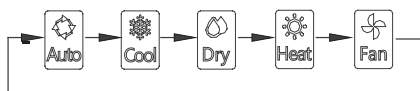
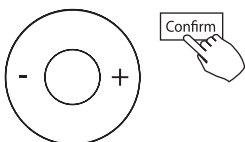

## PART 7. SAVA WIRED CONTROLLER SUPPORT

Press + and – to set the room temperature then press CONFIRM.

**NOTE:** This setting is unavailable in the FAN or OFF modes.

### 6. Fan speed setting

Press + and – to set the fan speed then press CONFIRM.

**NOTE:** This setting is unavailable in the AUTO, DRY or OFF modes.

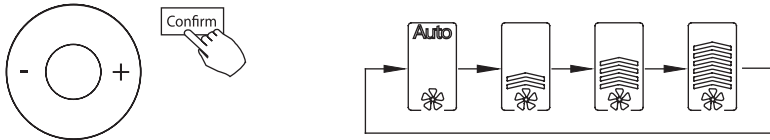

7. Different scheduled events can be set by repeating steps 3 through 7.

8. Additional days, in a one week period, can be set by repeating steps 3 through 8

### NOTE

The weekly timer setting can be returned to the previous step by pressing BACK. The current setting is restored. The controller will not save the weekly timer settings if there is no operation within 30 seconds.

## 8.WEEKLY TIMER OPERATION

To start



Press Timer to select the **Week**, and then the timer starts automatically.

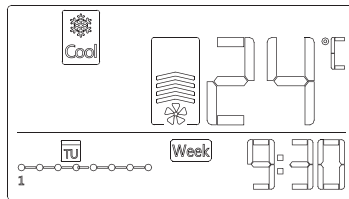

ex.

To cancel



Press Power to cancel the timer mode.



The timer mode can also be canceled by changing the timer mode using Timer.



## PART 7. SAVA WIRED CONTROLLER SUPPORT

### 8.1. To set the DAY OFF (for a holiday)

1. After setting the weekly timer, press CONFIRM.
2. Press + or – to select the day of the week.

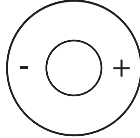

3. Press DAY OFF to create an off day.

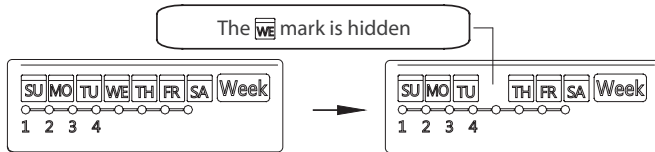

4. Set the DAY OFF for other days by repeating the steps 2 and 3.
5. Press BACK to revert to the weekly timer.



**To cancel, follow the same procedures used for setup.**

**NOTE:** The DAY OFF setting is cancelled automatically after the set day has passed.

### 8.2. Copy out the setting in one day into the other day.

A scheduled event, made once, can be copied to another day of the week. The scheduled events of the selected day of the week will be copied. The effective use of the copy mode ensures the ease of reservation making.

1. In the weekly timer, press CONFIRM.
2. Press + or – to select the day to copy from.
3. Press COPY, the letters CY appear on the LCD.

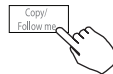
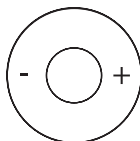

## PART 7. SAVA WIRED CONTROLLER SUPPORT

4. Press + or – to select the day to copy to.
5. Press COPY to confirm.

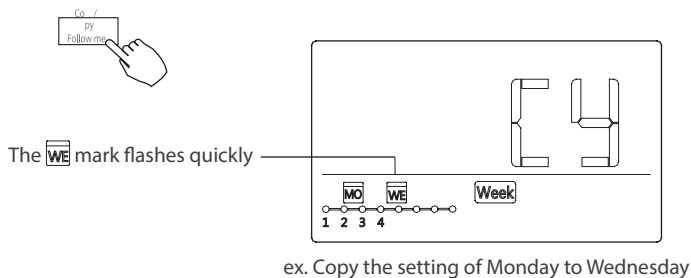

6. Other days can be copied by repeating steps 4 and 5.
7. Press CONFIRM to confirm the settings.
8. Press BACK to revert to the weekly timer.

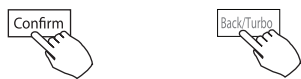

### 8.3. Delete the settings for the selected day

1. During the weekly timer setting, press CONFIRM.
2. Press + and – to select the day of the week and then press CONFIRM.

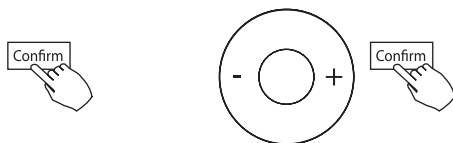

3. Press + and – to select the setting time want to delete. The setting time, mode, temperature and fan speed appear on the LCD. The setting time, mode, temperature and fan speed can be deleted by pressing the DEL (day off ).

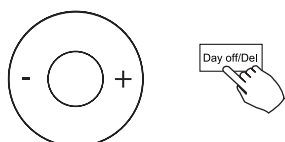

## PART 7. SAVA WIRED CONTROLLER SUPPORT

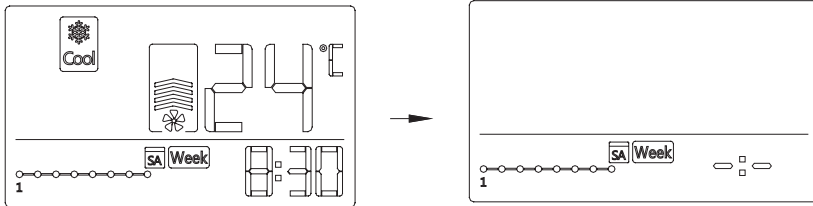

ex. Delete the time scale 1 in Saturday

## 9. SET EXTERNAL STATIC PRESSURE

### 9.1. Using the wire controller to set external static pressure (some air conditioners).

- You can use the unit's automatic airflow adjustment function to set external static pressure.
  - Automatic airflow adjustment is the volume of blow-off air that has been automatically adjusted to the quantity rated.
- Make sure the test run is done with a dry coil. If the coil is not dry, run the unit for 2 hours in FAN ONLY mode to dry the coil.
  - Check that both power supply wiring and duct installation have been completed. Check that any closing dampers are open. Check that the air filter is properly attached to the air suction side passage of the unit.
  - Set the parameters for automatic airflow adjustment. When the air conditioning unit is off, perform the following steps:
    - Press "COPY" long.
    - Press "+" or "-" to select the AF.
    - Press "CONFIRM". The air conditioning unit will then start the fan for airflow automatic adjustment.

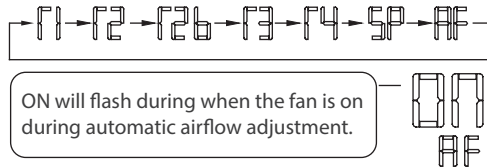

### **DO NOT adjust the dampers when automatic airflow adjustment is active.**

After 3 to 6 minutes, the air conditioning unit stops operating once automatic airflow adjustment has finished.

### 9.2. Using the wire controller to set airflow rate (some air conditioners) .

When the air conditioning unit is off, perform the following steps:

- Press "COPY" long.
- Press "+" or "-" to select the SP.

## PART 7. SAVA WIRED CONTROLLER SUPPORT

- Press “CONFIRM” to set the airflow.  
0 means a stable airflow volume, 1 to 4 means an increase in airflow volume.
- Press “BACK” to finish the setting.

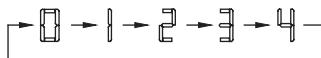

## 10. FAULT ALARM HANDING

If the system does not properly operate except in the aforementioned cases or the aforementioned malfunctions are evident, investigate the system according to the following procedures.

No.	Malfunction and protection definition	Display digital tube
1	Communication error between wired controller and indoor unit	F0
2	The auto-lifing panel is abnormal	F1

Please check the indoor unit's error display and review the owner's manual if other error codes appear.

## APPENDIX FOR REFRIGERANT R290/R32

### SPECIFIC INFORMATION REGARDING APPLIANCES WITH R290 / R32 REFRIGERANT GAS.

- Thoroughly read all of the warnings.
- When defrosting and cleaning the appliance, do not use any tools other than those recommended by the manufacturing company.
- The appliance must be placed in an area without any continuously sources of ignition (for example: open flames, gas or electrical appliances in operation).
- Do not puncture and do not burn.
- This appliance contains Y g (see rating label back of unit) of R290 / R32 refrigerant gas.
- R290 / R32 is a refrigerant gas that complies with the European directives on the environment. Do not puncture any part of the refrigerant circuit. Be aware the refrigerants may not contain an odour.
- If the appliance is installed, operated or stored in a nonventilated area, the room must be designed to prevent the accumulation of refrigerant leaks resulting in a risk of fire or explosion due to ignition of the refrigerant caused by electric heaters, stoves, or other sources of ignition.
- The appliance must be stored in such a way as to prevent mechanical failure.
- Individuals who operate or work on the refrigerant circuit must have the appropriate certification issued by an accredited organization that ensures competence in handling refrigerants according to a specific evaluation recognized by associations in the industry.
- Repairs must be performed based on the recommendation from the manufacturing company.

Maintenance and repairs that require the assistance of other qualified personnel must be performed under the supervision of an individual specified in the use of flammable refrigerants.

Appliances shall be installed, operated and stored in a room with a floor area larger than 4 m<sup>2</sup>. The appliance shall be stored in a well-ventilated area where the room size corresponds to the room area as specified for operation.

## INSTRUKCJE NAPRAWY URZĄDZEŃ ZAWIERAJĄCYCH R290 / R32

### 1. GENERAL INSTRUCTIONS

This instruction manual is intended for use by individuals possessing adequate backgrounds of electrical, electronic, refrigerant and mechanical experience.

#### 1.1. Checks to the area

Prior to beginning work on systems containing flammable refrigerants, safety checks are necessary to ensure that the risk of ignition is minimised. For repair to the refrigerating system, the following precautions shall be complied with prior to conducting work on the system.

#### 1.2. Work procedure

Work shall be undertaken under a controlled procedure so as to minimise the risk of a flammable gas or vapour being present while the work is being performed.

#### 1.3. General work area

All maintenance staff and others working in the local area shall be instructed on the nature of work being carried out. Work in confined spaces shall be avoided. The area around the workspace shall be sectioned off.

## APPENDIX FOR REFRIGERANT R290/R32

Ensure that the conditions within the area have been made safe by control of flammable material.

### 1.4. Checking for presence of refrigerant

The area shall be checked with an appropriate refrigerant detector prior to and during work, to ensure the technician is aware of potentially flammable atmospheres. Ensure that the leak detection equipment being used is suitable for use with flammable refrigerants, i.e. nonsparking, adequately sealed or intrinsically safe.

### 1.5. Presence of fire extinguisher

If any hotwork is to be conducted on the refrigeration equipment or any associated parts, appropriate fire extinguishing equipment shall be available to hand. Have a dry powder or CO<sub>2</sub> fire extinguisher adjacent to the charging area.

### 1.6. No ignition sources

No person carrying out work in relation to a refrigeration system which involves exposing any pipe work that contains or has contained flammable refrigerant shall use any sources of ignition in such a manner that it may lead to the risk of fire or explosion. All possible ignition sources, including cigarette smoking, should be kept sufficiently far away from the site of installation, repairing, removing and disposal, during which flammable refrigerant can possibly be released to the surrounding space. Prior to work taking place, the area around the equipment is to be surveyed to make sure that there are no flammable hazards or ignition risks. "No Smoking" signs shall be displayed.

### 1.7. Ventilated area

Ensure that the area is in the open or that it is adequately ventilated before breaking into the system or conducting any hot work. A degree of ventilation shall continue during the period that the work is carried out. The ventilation should safely disperse any released refrigerant and preferably expel it externally into the atmosphere.

### 1.8. Checks to the refrigeration equipment

Where electrical components are being changed, they shall be fit for the purpose and to the correct specification. At all times the manufacturer's maintenance and service guidelines shall be followed. If in doubt consult the manufacturer's technical department for assistance. The following checks shall be applied to installations using flammable refrigerants: - the charge size is in accordance with the room size within which the refrigerant containing parts are installed;

- the ventilation machinery and outlets are operating adequately and are not obstructed;
- if an indirect refrigerating circuit is being used, the secondary circuit shall be checked for the presence of refrigerant;
- marking to the equipment continues to be visible and legible. Markings and signs that are illegible shall be corrected;
- refrigeration pipe or components are installed in a position where they are unlikely to be exposed to any substance which may corrode refrigerant containing components, unless the components are constructed of materials which are inherently resistant to being corroded or are suitably protected against being so corroded.

### 1.9 Checks to electrical devices

Repair and maintenance to electrical components shall include initial safety checks and component inspection procedures. If a fault exists that could compromise safety, then no electrical supply shall be connected to the circuit until it is satisfactorily dealt with. If the fault cannot be corrected immediately but it is necessary to continue operation, an adequate temporary solution shall be used. This shall be reported to the owner of the equipment so all parties are advised. Initial safety checks shall include:

- that capacitors are discharged: this shall be done in a safe manner to avoid possibility of sparking;
- that there no live electrical components and wiring are exposed while charging, recovering or purging

## APPENDIX FOR REFRIGERANT R290/R32

- the system;
- that there is continuity of earth bonding.

### 2. REPAIRS TO SEALED COMPONENTS

2.1. During repairs to sealed components, all electrical supplies shall be disconnected from the equipment being worked upon prior to any removal of sealed covers, etc. If it is absolutely necessary to have an electrical supply to equipment during servicing, then a permanently operating form of leak detection shall be located at the most critical point to warn of a potentially hazardous situation.

2.2. Particular attention shall be paid to the following to ensure that by working on electrical components, the casing is not altered in such a way that the level of protection is affected. This shall include damage to cables, excessive number of connections, terminals not made to original specification, damage to seals, incorrect fitting of glands, etc.

Ensure that apparatus is mounted securely.

Ensure that seals or sealing materials have not degraded such that they no longer serve the purpose of preventing the ingress of flammable atmospheres. Replacement parts shall be in accordance with the manufacturer's specifications.

**NOTE: The use of silicon sealant may inhibit the effectiveness of some types of leak detection equipment. Intrinsically safe components do not have to be isolated prior to working on them.**

### 3. REPAIR TO INTRINSICALLY SAFE COMPONENTS

Do not apply any permanent inductive or capacitance loads to the circuit without ensuring that this will not exceed the permissible voltage and current permitted for the equipment in use.

Intrinsically safe components are the only types that can be worked on while live in the presence of a flammable atmosphere. The test apparatus shall be at the correct rating.

Replace components only with parts specified by the manufacturer. Other parts may result in the ignition of refrigerant in the atmosphere from a leak.

### 4. CABLING

Check that cabling will not be subject to wear, corrosion, excessive pressure, vibration, sharp edges or any other adverse environmental effects. The check shall also take into account the effects of aging or continual vibration from sources such as compressors or fans.

### 5. DETECTION OF FLAMMABLE REFRIGERANTS

Under no circumstances shall potential sources of ignition be used in the searching for or detection of refrigerant leaks. A halide torch (or any other detector using a naked flame) shall not be used.

### 6. LEAK DETECTION METHODS

The following leak detection methods are deemed acceptable for systems containing flammable refrigerants. Electronic leak detectors shall be used to detect flammable refrigerants, but the sensitivity may not be adequate, or may need recalibration. (Detection equipment shall be calibrated in a refrigerant-free area.)

Ensure that the detector is not a potential source of ignition and is suitable for the refrigerant used. Leak detection equipment shall be set at a percentage of the LFL of the refrigerant and shall be calibrated to the

## **APPENDIX FOR REFRIGERANT R290/R32**

refrigerant employed and the appropriate percentage of gas (25 % maximum) is confirmed.

Leak detection fluids are suitable for use with most refrigerants but the use of detergents containing chlorine shall be avoided as the chlorine may react with the refrigerant and corrode the copper pipework.

If a leak is suspected, all open flames shall be removed/extinguished.

If a leakage of refrigerant is found which requires brazing, all of the refrigerant shall be recovered from the system, or isolated (by means of shut off valves) in a part of the system remote from the leak. Oxygen free nitrogen (OFN) shall then be purged through the system both before and during the brazing process.

### **7. REMOVAL AND EVACUATION**

When breaking into the refrigerant circuit to make repairs - or for any other purpose - conventional procedures shall be used. However, it is important that best practice is followed since flammability is a consideration. The following procedure shall be adhered to: remove refrigerant; purge the circuit with inert gas; evacuate; purge again with inert gas; open the circuit by cutting or brazing.

The refrigerant charge shall be recovered into the correct recovery cylinders. The system shall be “flushed” with OFN to render the unit safe. This process may need to be repeated several times. Compressed air or oxygen shall not be used for this task. Flushing shall be achieved by breaking the vacuum in the system with OFN and continuing to fill until the working pressure is achieved, then venting to atmosphere, and finally pulling down to a vacuum. This process shall be repeated until no refrigerant is within the system.

When the final OFN charge is used, the system shall be vented down to atmospheric pressure to enable work to take place. This operation is absolutely vital if brazing operations on the pipework are to take place. Ensure that the outlet for the vacuum pump is not close to any ignition sources and there is ventilation available.

### **8. CHARGING PROCEDURES**

In addition to conventional charging procedures, the following requirements shall be followed. Ensure that contamination of different refrigerants does not occur when using charging equipment. Hoses or lines shall be as short as possible to minimise the amount of refrigerant contained in them. Cylinders shall be kept upright. Ensure that the refrigeration system is earthed prior to charging the system with refrigerant. Label the system when charging is complete (if not already). Extreme care shall be taken not to overfill the refrigeration system. Prior to recharging the system it shall be pressure tested with OFN. The system shall be leak tested on completion of charging but prior to commissioning. A follow up leak test shall be carried out prior to leaving the site.

### **9. DECOMMISSIONING**

Before carrying out this procedure, it is essential that the technician is completely familiar with the equipment and all its detail. It is recommended good practice that all refrigerants are recovered safely. Prior to the task being carried out, an oil and refrigerant sample shall be taken in case analysis is required prior to re-use of reclaimed refrigerant. It is essential that 4 GB electrical power is available before the task is commenced.

- a. Become familiar with the equipment and its operation.
- b. Isolate system electrically.
- c. Before attempting the procedure ensure that: mechanical handling equipment is available, if required, for handling refrigerant cylinders;
- d. All personal protective equipment is available and being used correctly; the recovery process is supervised at all times by a competent person;
- e. recovery equipment and cylinders conform to the appropriate standards.
- f. Pump down refrigerant system, if possible.
- g. If a vacuum is not possible, make a manifold so that refrigerant can be removed from various parts of the



## APPENDIX FOR REFRIGERANT R290/R32

system.

- h. Make sure that cylinder is situated on the scales before recovery takes place.
- i. Start the recovery machine and operate in accordance with manufacturer's instructions.
- j. Do not overfill cylinders. (No more than 80 % volume liquid charge).
- k. Do not exceed the maximum working pressure of the cylinder, even temporarily.
- l. When the cylinders have been filled correctly and the process completed, make sure that the cylinders and the equipment are removed from site promptly and all isolation valves on the equipment are closed off.
- m. Recovered refrigerant shall not be charged into another refrigeration system unless it has been cleaned and checked.

### 10. LABELLING

Equipment shall be labelled stating that it has been de-commissioned and emptied of refrigerant. The label shall be dated and signed. Ensure that there are labels on the equipment stating the equipment contains flammable refrigerant.

### 11. RECOVERY

When removing refrigerant from a system, either for servicing or decommissioning, it is recommended good practice that all refrigerants are removed safely. When transferring refrigerant into cylinders, ensure that only appropriate refrigerant recovery cylinders are employed. Ensure that the correct number of cylinders for holding the total system charge are available. All cylinders to be used are designated for the recovered refrigerant and labelled for that refrigerant (i.e. special cylinders for the recovery of refrigerant). Cylinders shall be complete with pressure relief valve and associated shut-off valves in good working order. Empty recovery cylinders are evacuated and, if possible, cooled before recovery occurs.

The recovery equipment shall be in good working order with a set of instructions concerning the equipment that is at hand and shall be suitable for the recovery of flammable refrigerants. In addition, a set of calibrated weighing scales shall be available and in good working order. Hoses shall be complete with leak-free disconnect couplings and in good condition. Before using the recovery machine, check that it is in satisfactory working order, has been properly maintained and that any associated electrical components are sealed to prevent ignition in the event of a refrigerant release. Consult manufacturer if in doubt.

The recovered refrigerant shall be returned to the refrigerant supplier in the correct recovery cylinder, and the relevant Waste Transfer Note arranged. Do not mix refrigerants in recovery units and especially not in cylinders. If compressors or compressor oils are to be removed, ensure that they have been evacuated to an acceptable level to make certain that flammable refrigerant does not remain within the lubricant. The evacuation process shall be carried out prior to returning the compressor to the suppliers. Only electric heating to the compressor body shall be employed to accelerate this process. When oil is drained from a system, it shall be carried out safely.





email: [info@rotenso.com](mailto:info@rotenso.com)



INSTALLER STAMP

[www.rotenso.com](http://www.rotenso.com)